

 MEGAPPOOL

---

ÜRÜN KATALOĐU



# İÇİNDEKİLER

**Havuz Aydınlatma Ekipmanları** 2 - 11

**Filtrasyon Ekipmanları** 12 - 27

**Havuz Kum Filtreleri** 12 - 17

**Havuz Pompaları** 18 - 27

**Krom Havuz Ekipmanları** 28 - 38

**Havuz İçi ve Kenar Ekipmanları** 39 - 46

**Havuz Temizlik Ekipmanları** 47 - 52

**Havuz Kimyasalları** 53 - 62

**Dezenfeksiyon Sistemleri** 63 - 79

**Tuz Klor Jenaratörleri** 63 - 70

**Dozaj Pompaları** 71 - 79

**Jakuzi ve Spa Ekipmanları** 80 - 88

**Sauna ve Buhar Odası Ekipmanları** 89 - 101

**Olimpik Havuz Ekipmanları** 102 - 107

**Elektrikli Isıtıcılar ve Isı Pompası** 108 - 115

**Süs Havuzu Ekipmanları** 116 - 121

**Pvc Boru, Vana ve Ek Parçalar** 122 - 129

**Polyester Havuz** 130 - 135







HAVUZ  
**AYDINLATMA**  
EKİPMANLARI

## PAR 56 HAVUZ LAMBASI

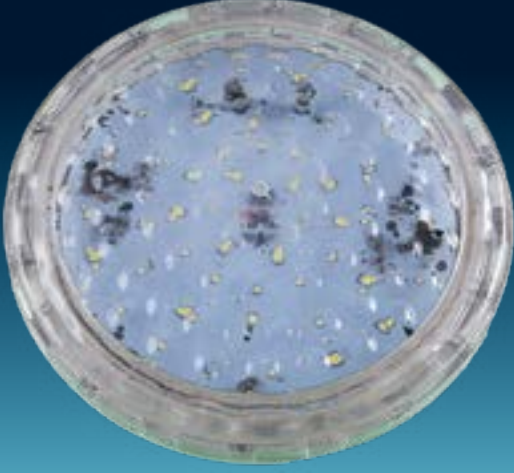

- ➔ IP68 KORUMA ÖZELLİĞİ
- ➔ GÜÇLÜ AYDINLATMA
- ➔ 50 BİN SAATE VARAN ÇALIŞMA SÜRESİ
- ➔ CE BELGESİ
- ➔ SMD LED TEKNOLOJİSİ
- ➔ ANİ VOLTAJ DALGALANMASINA KARŞI AKIM KORUMA
- ➔ ALÜMİNYUM PCB

ÜRÜN KODU	ÜRÜN KODU	FİYAT
		36 WATT
PAR 56 BEYAZ	P56B	35 €
PAR 56 GÜNEŞİĞİ	P56G	35 €
PAR 56 MAVİ	P56M	35 €
PAR 56 4 KABLOLU RGB	P564KRGB	45 €
PAR 56 2 KABLOLU RGB	P562KRGB	60 €
PAR 56 YEŞİL	P56YS	38 €
PAR 56 KIRMIZI	P56KM	38 €
PAR 56 AMBER	P56AM	38 €
PAR 56 TURKUAZ	P56T	38 €

TEKNİK VERİLER					
KOD	P5630B	P5630G	P5630M	P5630RGB2K	P5630RGB4K
RENK	BEYAZ	GÜNEŞİĞİ	MAVİ	RGB 2K	RGB 4K
LED TİPİ	SMD LED	SMD LED	SMD LED	SMD LED	SMD LED
LED ADEDİ	54	54	54	54	54
GÜÇ	36 W	36 W	36 W	36 W	36 W
VOLTAJ	12VAC/12VDC	12VAC/12VDC	12VAC/12VDC	12VAC	12VDC
LÜMEN	4600 LM	4600 LM	1080 LM	2700 LM	2700 LM
KABLO KESİTİ	2 İNSÖRT	2 İNSÖRT	2 İNSÖRT	2 İNSÖRT	4 İNSÖRT
İP SINIF	IP68	IP68	IP68	IP68	IP68
LED ÖMRÜ	50000 SAAT	50000 SAAT	50000 SAAT	50000 SAAT	50000 SAAT

# SIVAÜSTÜ HAVUZ LAMBASI



- ➔ IP68 KORUMA ÖZELLİĞİ
- ➔ GÜÇLÜ AYDINLATMA
- ➔ 50 BİN SAATE VARAN ÇALIŞMA SÜRESİ
- ➔ CE BELGESİ
- ➔ SMD LED TEKNOLOJİSİ
- ➔ ANİ VOLTAJ DALGALANMASINA KARŞI AKIM KORUMA
- ➔ ALİMİNYUM PCB

ÜRÜN	ÜRÜN KODU	FİYAT	
		36 WATT	48 WATT
SIVAÜSTÜ BEYAZ	SBY	43 €	53 €
SIVAÜSTÜ GÜNEŞİĞİ	SGN	43 €	53 €
SIVAÜSTÜ MAVİ	SMV	43 €	53 €
SIVAÜSTÜ 4 KABLOLU RGB	S4KRGB	55 €	65 €
SIVAÜSTÜ 2 KABLOLU RGB	S2KRGB	75 €	85 €
SIVAÜSTÜ YEŞİL	SYS	46 €	56 €
SIVAÜSTÜ KIRMIZI	SKM	46 €	56 €
SIVAÜSTÜ AMBER	SAM	46 €	56 €
SIVAÜSTÜ TURKUAZ	SAT	46 €	56 €
RENKLİ ÇERÇEVE	SRC	7,5 €	
316 KROM ÇERÇEVE	SKRC	30 €	

TEKNİK VERİLER										
KOD	SBY		SGN		SMV		S2KRGB		S4KRGB	
RENK	BEYAZ		GÜNEŞİĞİ		MAVİ		RGB 2K		RGB 4K	
LED TİPİ	SMD LED		SMD LED		SMD LED		SMD LED		SMD LED	
LED ADEDİ	54	72	54	72	54	72	54	72	54	72
GÜÇ	36 W	48 W	36 W	48 W	36 W	48 W	36 W	48 W	36 W	48 W
VOLTA	12VAC/12VDC		12VAC/12VDC		12VAC/12VDC		12VAC		12VDC	
LÜMEN	4600 LM	5400 LM	4600 LM	5400 LM	1080 LM	1440 LM	2700 LM	3600 LM	2700 LM	3600 LM
KABLO KESİTİ	2 İNSÖRT		2 İNSÖRT		2 İNSÖRT		2 İNSÖRT		4 İNSÖRT	
İP SINIF	IP68		IP68		IP68		IP68		IP68	
LED ÖMRÜ	50000 SAAT		50000 SAAT		50000 SAAT		50000 SAAT		50000 SAAT	

# JOKER HAVUZ LAMBASI

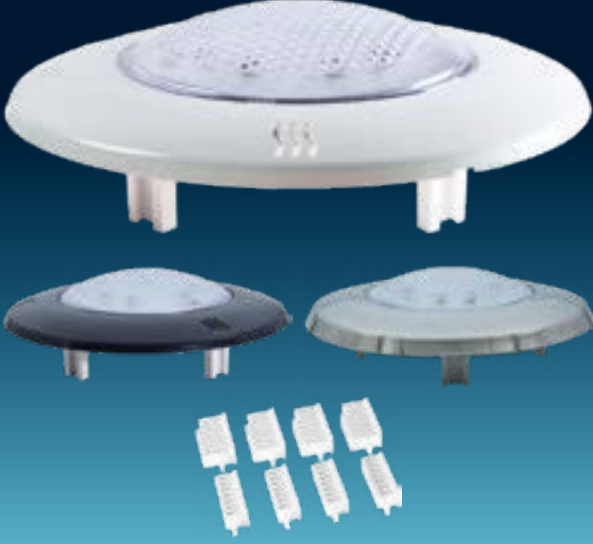

- ➔ 19-21-23 CM KOVAN ÖLÇÜLERİ İLE UYUMLUDUR
- ➔ IP68 KORUMA ÖZELLİĞİ
- ➔ GÜÇLÜ AYDINLATMA
- ➔ 50 BİN SAATE VARAN ÇALIŞMA SÜRESİ
- ➔ CE BELGESİ
- ➔ SMD LED TEKNOLOJİSİ
- ➔ ANİ VOLTAJ DALGALANMASINA KARŞI AKIM KORUMA
- ➔ ALİMİNYUM PCB

ÜRÜN	ÜRÜN KODU	FİYAT	
		36 WATT	48 WATT
JOKER BEYAZ	JBY	50 €	60 €
JOKER GÜNIŞIĞI	JGN	50 €	60 €
JOKER MAVİ	JMV	50 €	60 €
JOKER 4 KABLOLU RGB	J4KRGB	60 €	70 €
JOKER 2 KABLOLU RGB	J2KRGB	80 €	90 €
JOKER YEŞİL	JYS	54 €	64 €
JOKER KIRMIZI	JKM	54 €	64 €
JOKER AMBER	JAM	54 €	64 €
JOKER TURKUAZ	JT	54 €	64 €
RENKLİ ÇERÇEVE	JRC	7,5 €	
316 KROM ÇERÇEVE	JKC	30 €	

TEKNİK VERİLER										
KOD	JBY		JGN		JMV		J2KRGB		J4KRGB	
RENK	BEYAZ		GÜNIŞIĞI		MAVİ		RGB 2K		RGB 4K	
LED TİPİ	SMD LED		SMD LED		SMD LED		SMD LED		SMD LED	
LED ADEDİ	54	72	54	72	54	72	54	72	54	72
GÜÇ	36 W	48 W	36 W	48 W	36 W	48 W	36 W	48 W	36 W	48 W
VOLTA	12VAC/12VDC		12VAC/12VDC		12VAC/12VDC		12VAC		12VDC	
LÜMEN	4600 LM	5400 LM	4600 LM	5400 LM	1080 LM	1440 LM	2700 LM	3600 LM	2700 LM	3600 LM
KABLO KESİTİ	2 İNSÖRT		2 İNSÖRT		2 İNSÖRT		2 İNSÖRT		4 İNSÖRT	
İP SINIF	IP68		IP68		IP68		IP68		IP68	
LED ÖMRÜ	50000 SAAT		50000 SAAT		50000 SAAT		50000 SAAT		50000 SAAT	

## MİNİ SIVAÜSTÜ LED



- ➔ IP68 KORUMA ÖZELLİĞİ
- ➔ GÜÇLÜ AYDINLATMA
- ➔ 50 BİN SAATE VARAN ÇALIŞMA SÜRESİ
- ➔ 12,5 CM CAPI VE 3 CM YÜKSEKLİĞİ VARDIR
- ➔ SMD LED TEKNOLOJİSİ
- ➔ 9 WATT
- ➔ ANİ VOLTAJ DALGALANMASINA KARŞI AKIM KORUMA

ÜRÜN	ÜRÜN KODU	FİYAT
MİNİ BEYAZ	MBY	25 €
MİNİ GÜNIŞIĞI	MGN	25 €
MİNİ MAVİ	MM	25 €
MİNİ 4 KABLOLU RGB	M4KRGB	30 €
MİNİ 2 KABLOLU RGB	M2KRGB	60 €

ÜRÜN	FİYAT
RENKLİ ÇERÇEVE FARKI	5 €
316 KROM ÇERÇEVE FARKI	30 €

TEKNİK VERİLER					
KOD	MBY	MGN	MM	M2KRGB	M4KRGB
RENK	BEYAZ	GÜNIŞIĞI	MAVİ	RGB 2K	RGB 4K
LED TİPİ	SMD LED	SMD LED	SMD LED	SMD LED	SMD LED
VOLTAJ	12VAC/12VDC	12VAC/12VDC	12VAC/12VDC	12VAC	12VDC
KABLO KESİTİ	2 İNSÖRT	2 İNSÖRT	2 İNSÖRT	2 İNSÖRT	4 İNSÖRT
İP SINIF	IP68	IP68	IP68	IP68	IP68
LED ÖMRÜ	50000 SAAT	50000 SAAT	50000 SAAT	50000 SAAT	50000 SAAT



## SÜS HAVUZU LAMBASI



- ➔ 63 LÜK BORU İLE UYUMLU
- ➔ IP68 KORUMA ÖZELLİĞİ
- ➔ GÜÇLÜ AYDINLATMA
- ➔ 50 BİN SAATE VARAN ÇALIŞMA SÜRESİ
- ➔ SMD LED TEKNOLOJİSİ
- ➔ 9 WATT
- ➔ ANİ VOLTAJ DALGALANMASINA KARŞI AKIM KORUMA

ÜRÜN	ÜRÜN KODU	FİYAT
BORUYA GEÇME BEYAZ	BGB	35 €
BORUYA GEÇME GÜNEŞİĞİ	BGG	35 €
BORUYA GEÇME MAVİ	BGM	35 €
BORUYA GEÇME 4 KABLOLU RGB	BG4KRGB	45 €
BORUYA GEÇME 2 KABLOLU RGB	BG2KRGB	65 €

ÜRÜN	FİYAT
316 KROM ÇERÇEVE FARKI	7,5 €
RENKLİ ÇERÇEVE FARKI	30 €
AYAK FARKI	7,5 €

TEKNİK VERİLER					
KOD	BGB	BGG	BGM	BG2KRGB	BG4KRGB
RENK	BEYAZ	GÜNEŞİĞİ	MAVİ	RGB	RGB
LED TİPİ	SMD LED	SMD LED	SMD LED	SMD LED	SMD LED
LED ADEDİ	24	24	24	24	24
GÜÇ	6 W	6 W	6 W	6 W	6 W
VOLTAJ	12VAC/12VDC	12VAC/12VDC	12VAC/12VDC	12VAC	12VDC
LÜMEN	800 LM	800 LM	624 LM	624 LM	624 LM
KABLO KESİTİ	2 İNSORT	2 İNSORT	2 İNSORT	2 İNSORT	4 İNSORT
İP SINIF	IP68	IP68	IP68	IP68	IP68
LED ÖMRÜ	50000 SAAT	50000 SAAT	50000 SAAT	50000 SAAT	50000 SAAT

## ELEKTRİK PANOLARI



ÜRÜN	ÜRÜN KODU	EKONOMİK	SCHNEIDER	SIEMENS
		FİYAT İÇİN İLETİŞİME GEÇİN		
VİLA PANOSU MONOFAZE	VPM	✓	✓	✓
VİLA PANOSU K	VPMK	✓	✓	✓
1 POMPA 1 GRUP LAMBA M	1P1GM	✓	✓	✓
1 POMPA 1 GRUP LAMBA T	1P1GT	✓	✓	✓
2 POMPA 1 GRUP LAMBA M	2P1GM	✓	✓	✓
2 POMPA 1 GRUP LAMBA T	2P1GT	✓	✓	✓
3 POMPA 1 GRUP LAMBA M	3P1GM	✓	✓	✓
3 POMPA 1 GRUP LAMBA T	3P1GT	✓	✓	✓

## HAVUZ AYDINLATMA TRAFOLARI



ÜRÜN	ÜRÜN KODU	FİYAT
100 WATT ALÜMİNYUM SARGILI TRAFÖ	100ATR	35 €
300 WATT ALÜMİNYUM SARGILI TRAFÖ	300ATR	45 €
100 WATT BAKIR SARGILI TRAFÖ	100BTR	✓
300 WATT BAKIR SARGILI TRAFÖ	300BTR	✓

## ELEKTRONİK HAVUZ TRAFOSU



ÜRÜN	ÜRÜN KODU	FİYAT
36 WATT TRAFÖ	36DC	34 €
150 WATT TRAFÖ	150DC	68 €

## SIVAALTI LAMBA PARÇALARI



ÜRÜN	ÜRÜN KODU	FİYAT
LAMBA ÇERÇEVESİ	LÇ	15 €
LAMBA ARKA TASI	LAT	13 €
KISA - UZUN RAKOR / TIRNAK	RT	1 €
LAMBA CONTASI	LC	9 €
AMPÜL KOVANI HARIÇ KOMPLE TAKIM	AKHKT	30 €
KOMPLE TAKIM	KT	38 €

\*23 cm kovanla uyumludur.



ÜRÜN	ÜRÜN KODU	FİYAT
LAMBA KOVANI KALIN	LKK	15 €
LAMBA KOVANI İNCE	LKİ	13 €



# **FİLTRASYON** EKİPMANLARI

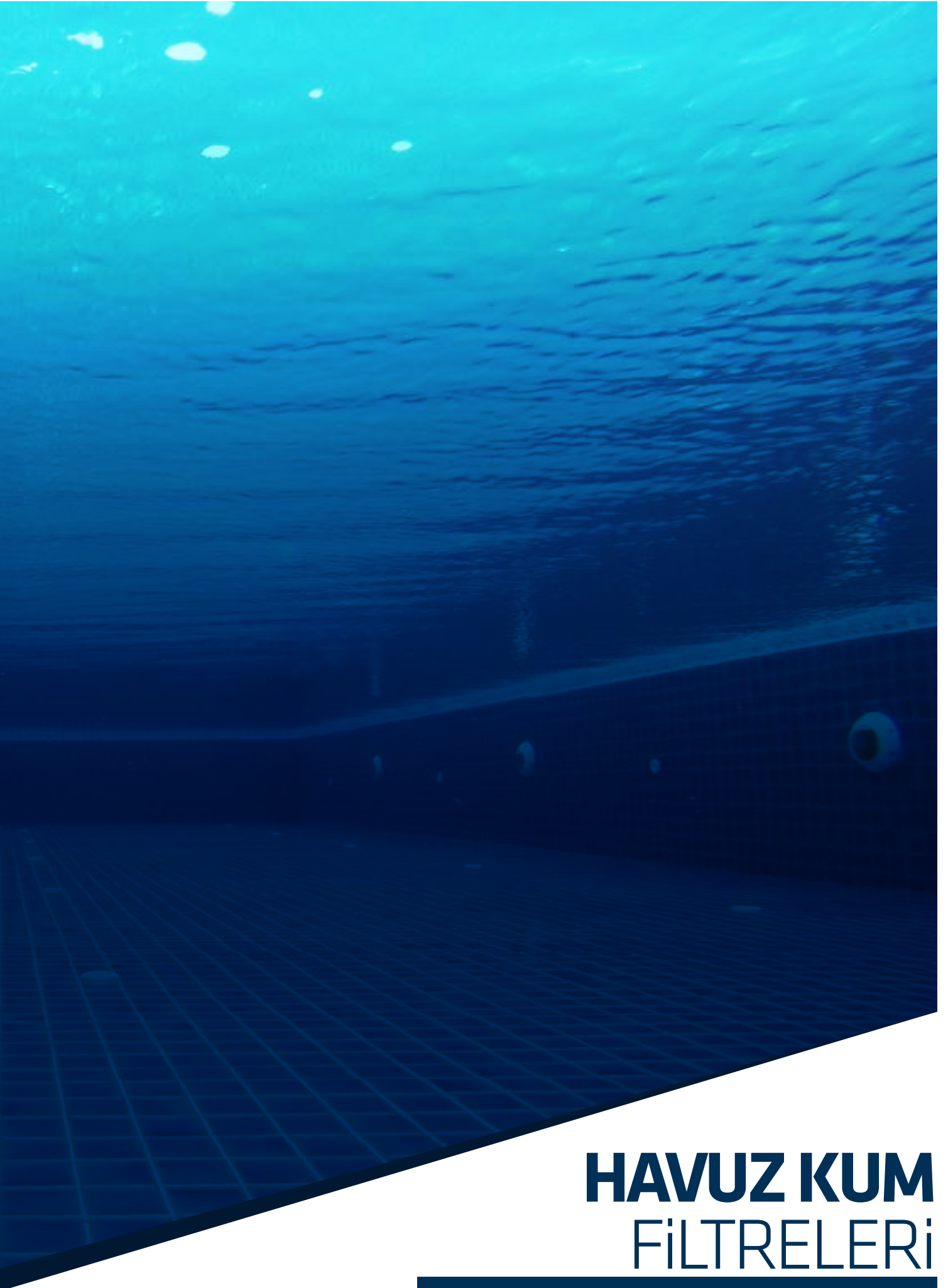

# HAVUZ KUM FİLTRELERİ

## POLYESTER KUM FİLTRELERİ



- ➔ GENİŞ KAPAK VE TUTMA KOLU
- ➔ ÇALIŞMA BASINCI 2,5 BAR
- ➔ TEST BASINCI 3,5 BAR
- ➔ REÇİNE POLYESTER VE CAM ELYAF İLE GÜÇLENDİRİLMİŞ GÖVDE
- ➔ OZON UYGULAMALARI İÇİN ÖZEL VİNLESTER YAPIDA İMALAT

ÜRÜN	ÜRÜN KODU	FİYAT
500 MM POLYESTER FİLTRE	500PF	360 €
620 MM POLYESTER FİLTRE	620PF	400 €
760 MM POLYESTER FİLTRE	760PF	525 €
820 MM POLYESTER FİLTRE	820PF	560 €
920 MM POLYESTER FİLTRE	920PF	675 €

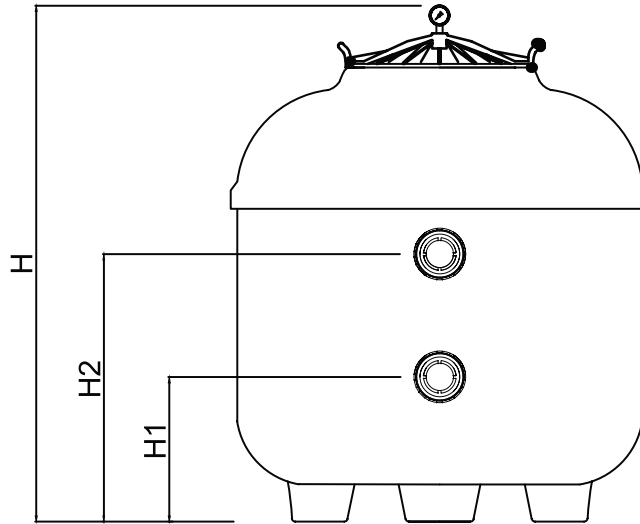

Q (ÇAP) 5MM	BAĞLANTI	AKIM			FİLTRELEME ALANI	KUM. MİKTARI		ÖLÇÜLER		
		30 M3/H/M2	40 M3/H/M2	50 M3/H/M2		0,5-1,2 MM (KG)	1-3 MM (KG)	H(CM)	H1(CM)	H2(CM)
500	Q50	6	8	10	0,2	50	25	56	25	38
620	Q50	9	12	15	0,3	100	50	64	28	41
760	Q63	14	18	22	0,45	175	75	82	30	53
820	Q63	16	21	26	0,52	250	100	82	30	53
920	Q63	20	26,5	33	0,66	300	150	97	37	64

## PLASTİK KUM FİLTRELERİ



- ➔ GENİŞ KAPAK VE TUTMA KOLU
- ➔ ÇALIŞMA BASINCI 1,5 BAR
- ➔ TEST BASINCI 3,5 BAR
- ➔ ROTASYON TEKNİĞİ İLE ÜRETİLMİŞ TEK PARÇA GÜÇLENDİRİLMİŞ GÖVDE

ÜRÜN	ÜRÜN KODU	FİYAT
500 MM PLASTİK FİLTRE	500PLF	320 €
620 MM PLASTİK FİLTRE	620PLF	345 €

ÜRÜN	ÜRÜN KODU	FİYAT
1,5 " Altı Yollu Vana	15AYV	85 €
2 " Altı Yollu Vana	20AYV	125 €

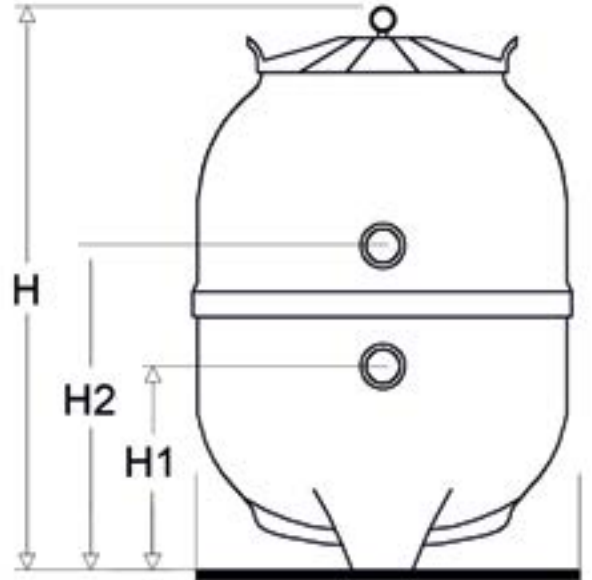

Q (ÇAP) 5MM	BAĞLANTI	AKIM			FİLTRELEME ALANI	KUM. MİKTARI		ÖLÇÜLER		
		30 M3/H/M2	40 M3/H/M2	50 M3/H/M2		0,5-1,2 MM (KG)	1-3 MM (KG)	H(CM)	H1(CM)	H2(CM)
500	Q50	6	8	10	0,2	50	25	68	23	36
620	Q50	9	12	15	0,3	100	50	75	28	41



## TİCARİ HAVUZ KUM FİLTRELERİ



- ➔ GENİŞ KAPAK VE TUTMA KOLU
- ➔ ÇALIŞMA BASINCI 2,5 BAR
- ➔ TEST BASINCI 3,5 BAR
- ➔ REÇİNE POLYESTER VE CAM ELYAF İLE GÜÇLENDİRİLMİŞ GÖVDE
- ➔ OZON UYGULAMALARI İÇİN ÖZEL VİNLESTER YAPIDA
- ➔ FİLTASYON HIZI 20-30 M3/H/M2
- ➔ AHTAPOT FİSKİYELİ 1,2M KUM YATAK YÜKSEKLİĞİ

ÜRÜN	ÜRÜN KODU	FİYAT
1050 MM KUM FİLTRESİ	1050PF	875 €
1250 MM KUM FİLTRESİ	1250PF	1.500 €
1400 MM KUM FİLTRESİ	1400PF	1.975 €
1600 MM KUM FİLTRESİ	1600PF	2.700 €
2000 MM KUM FİLTRESİ	2000PF	4.500 €

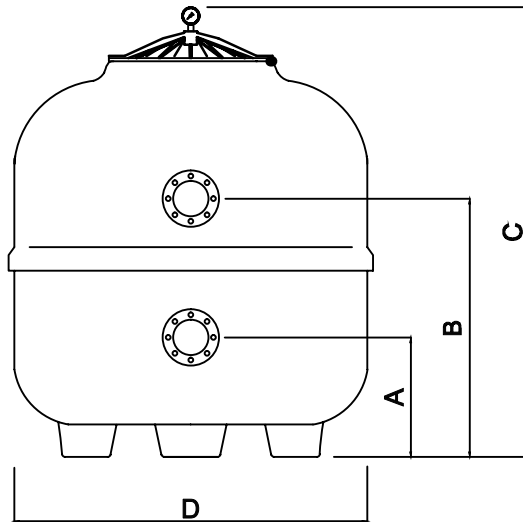

Q (ÇAP) 5MM	BAĞLANTI	FİLTRELEME ALANI	ÖLÇÜLER			
			A	B	C	D
1050	2 1/2 *	0,86	480	750	1300	1050
1250	3*	1,22	350	940	1510	1250
1400	4*	1,58	330	103	1540	1400
1600	4*	2,01	470	126	1920	1600
2000	6*	3,14				2000

## DIN NORM POLYESTER KUM FİLTRELERİ



- ➔ GENİŞ KAPAK VE TUTMA KOLU
- ➔ ÇALIŞMA BASINCI 2,5 BAR
- ➔ TEST BASINCI 3,5 BAR
- ➔ REÇİNE POLYESTER VE CAM ELYAF İLE GÜÇLENDİRİLMİŞ GÖVDE
- ➔ OZON UYGULAMALARI İÇİN ÖZEL VİNLESTER YAPIDA
- ➔ FİLTASYON HIZI 20-30 M3/H/M2

ÜRÜN	ÜRÜN KODU	FİYAT
620 MM DIN NORM FİLTRE	620DF	720 €
820 MM DIN NORM FİLTRE	820DF	900 €
920 MM DIN NORM FİLTRE	920DF	1.100 €
1050 MM DIN NORM FİLTRE	1050DF	1.475 €
1250 MM DIN NORM FİLTRE	1250DF	2.100 €

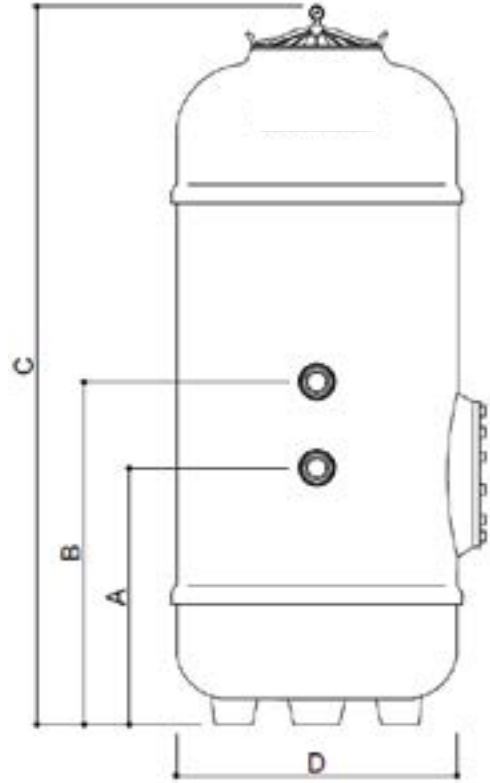

Q (ÇAP) 5MM	BAĞLANTI	FİLTRELEME ALANI	ÖLÇÜLER				
			KUM	A	B	C	D
620	50	0,86	350	60	134	196	620
820	63	1,22	475	80	137	198,5	820
920	63	1,58	775	98	124	213	920
1050	90	2,01	900				1050
1250	90	3,14	1250				1250

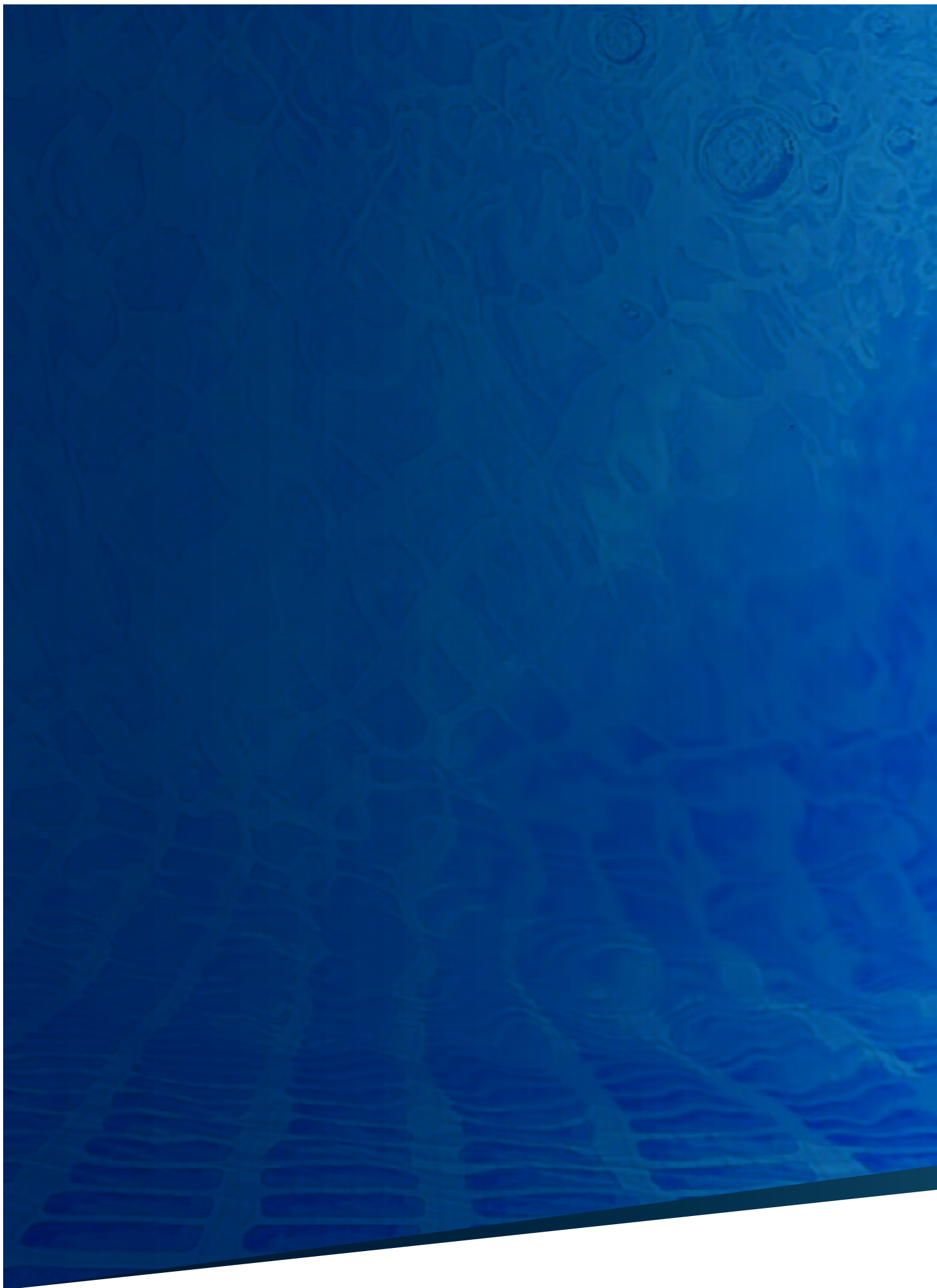



# **HAVUZ** POMPALARI

---

## DEW HAVUZ POMPASI



- ➔ ENJEKSİYON TERMOPLASTİK POMPA GÖVDESİ
- ➔ AISI 304 KALİTE PASLANMAZ ÇELİK POMPA MİLİ
- ➔ TUZLU SUYA UYGUN
- ➔ FAN SOĞUTMALI MOTOR
- ➔ ŞEFFAF POLİKARBONATTAN İMAL ÖN FİLTRE KAPAĞI

ÜRÜN	ÜRÜN KODU	FİYAT
0,50 HP MONO	050DEW	438 €
0,75 HP MONO -TRİ	075DEW	438 €
1 HP MONO-TRİ	100DEW	438 €
1,5 HP MONO -TRİ	150DEW	475 €
2 HP MONO-TRİ	200DEW	550 €
3 HP MONO-TRİ	300DEW	630 €

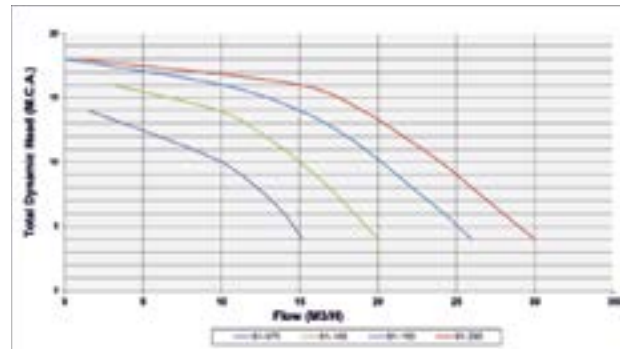
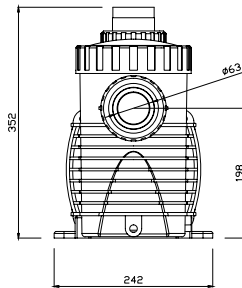
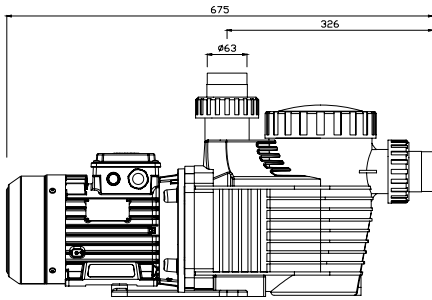

ÜRÜN	HP	KW	I1230	BAĞLANTI
050DEW	0,5	0,37	3,8	63 MM
075DEW	0,75	0,55	4,5	63 MM
100DEW	1	0,75	5,1	63 MM
150DEW	1,5	1,1	6,6	63 MM
200DEW	2	1,5	9	63 MM
300DEW	3	2,2	10	63 MM

ÜRÜN	BASMA YÜKSEKLİĞİ							
M	4	6	8	10	12	14	16	18
050DEW	11	10	9	8	5	1,2		
075DEW	15	14	12	10	7	1,5		
100DEW	22	18	17	15	13	10	3	
150DEW	27	25	22	20	18	15	10	
200DEW	31	29	26	24	22	19	15	1
300DEW	36	34	32	30	27	24	19	5

# SENKRON HAVUZ POMPASI



- ➔ 1 1/2 \* BAĞLANTI RAKORLARI
- ➔ AŞIRI ISINMAYA KARŞI KORUMALI
- ➔ ÇİFT BOŞALTMA TAPASI
- ➔ TUZLU SUDA KULLANILIR
- ➔ ERGONOMİK ÖNFİLTRE KAPAK ANAHTARI

ÜRÜN	ÜRÜN KODU	FİYAT
050 MONO	050SEN	354 €
075 MONO	075SEN	390 €
100 MONO	100SEN	396 €
100 TRİ	100SENT	400 €
150 MONO	150SENM	410 €

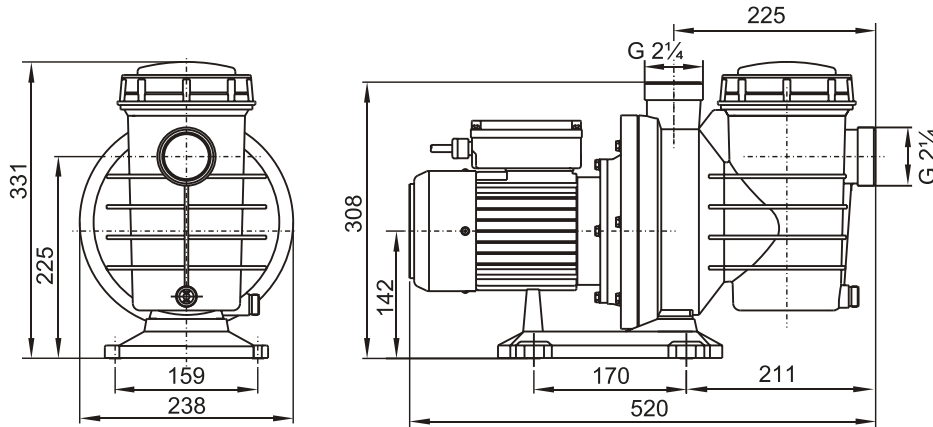

ÜRÜN	HP	KW	BAĞLANTI
050SEN	0,5	0,75	50 MM
075SEN	0,75	0,90	50 MM
100SEN	1	1,10	50 MM
100SENT	1	1,10	50 MM
150SEN	1,5	1,50	50 MM

ÜRÜN	BASMA YÜKSEKLİĞİ						
	M	4	6	8	10	12	16
050SEN	20	17	15	11,7	7		
075SEN	22	20	17,8	15,3	12,8		
100SEN	24	22,5	20,8	20,04	16,5	7,2	
100SENT	24	22,5	20,8	20,04	16,5	7,2	
150SEN	29,5	28	25,5	24	21	13,8	

# SENKRON HAVUZ POMPASI



- ➔ 2 \* BAĞLANTI RAKORLARI
- ➔ AŞIRI ISINMAYA KARŞI KORUMALI
- ➔ ÇİFT BOŞALTMA TAPASI
- ➔ TUZLU SUDA KULLANILIR
- ➔ ERGONOMİK ÖN FİLTRE KAPAK ANAHTARI

ÜRÜN	ÜRÜN KODU	FİYAT
150 MONO	150SEN2M	495 €
150 TRİ	150SEN2T	485 €
200 MONO	200SEN2M	554 €
200 TRİ	200SEN2T	494 €
300 MONO	300SEN2M	600 €
300 TRİ	300SEN2T	594 €
400 TRİ	400SEN2T	660 €

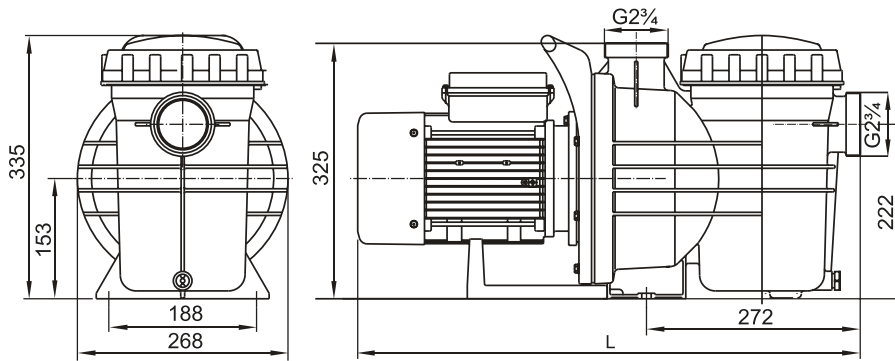

ÜRÜN	HP	KW	BAĞLANTI
150SEN2M	1,5	1,1	63 MM
150SEN2T	1,5	1,1	63 MM
200SEN2M	2	1,5	63 MM
200SEN2T	2	1,5	63 MM
300SEN2M	3	2,2	63 MM
300SEN2T	3	2,2	63 MM
400SEN2T	4	3	63 MM

ÜRÜN	BASMA YÜKSEKLİĞİ				
	M	6	8	10	12
150SEN2M	22,8	19,8	19,6	13,5	5,8
150SEN2T	22,8	19,8	19,6	13,5	5,8
200SEN2M	30	27,3	25,5	14	9
200SEN2T	30	27,3	25,5	14	9
300SEN2M	37,5	35	33	30	23,5
300SEN2T	37,5	35	33	30	23,5
400SEN2T	41	39	39	35	29



- ➔ Optimize edilmiş süper sessiz hidrolik sistem
- ➔ Kelebek somun ile kolay kapanan şeffaf ön filtre
- ➔ Korozyona dayanıklı fan, kolay açılabilen çift drenaj
- ➔ Bağlantılar:  $\varnothing 50$  veya  $\varnothing 63$  mm yapıştırma rakorları içerir
- ➔ Motor sürüş özellikleri Class F, IP55, 50 Hz
- ➔ 177 m<sup>3</sup> 'e kadar olan havuzlarda kullanılır
- ➔ Tuzlu suda kullanılabilir

KOD	MODEL	GÜÇ (hp)	BAĞLANTI GİRİŞ ÇIKIŞ	DEBİ m <sup>3</sup> /h	GÜÇ KW	SES ŞİDDETİ DP	AĞIRLIK Kg	FİYAT
1151513090	KSE.33 M	0,33	63 mm	*4,08	0,45	54,6	11,2	636 €
1151513091	KSE.50 M	0,50	63 mm	*7,50	0,58	59,6	12,5	698 €
1151513092	KSE.50 T1	0,50	63 mm	*7,50	0,58	59,6	12	698 €
1151513093	KSE.75 M	0,75	63 mm	*11,50	0,75	60,8	13,5	735 €
1151513094	KSE.75 T1	0,75	63 mm	*11,50	0,75	60,8	13	735 €
1151513095	KSE.100 M	1,00	63 mm	*15,40	1,00	65,6	14	780 €
1151513096	KSE.100 T1	1,00	63 mm	*15,40	1,00	65,6	13,5	780 €
1151513097	KSE.150 M	1,50	63 mm	*21,90	1,50	65,6	16,5	868 €
1151513098	KSE.150 T1	1,50	63 mm	*21,90	1,50	65,6	16	868 €
1151513099	KSE.200 M	2,00	63 mm	*25,70	2,00	66,0	17,5	928 €
1151513100	KSE.200 T1	2,00	63 mm	*25,70	2,00	66,0	17	900 €
1151513149	KSE.300 M	3,00	63 mm	*29,50	3,00	66,7	22,5	1.148 €
1151513101	KSE.300 T1	3,00	63 mm	*29,50	3,00	66,7	22	1.000 €

\*10 mss basma yüksekliğinde

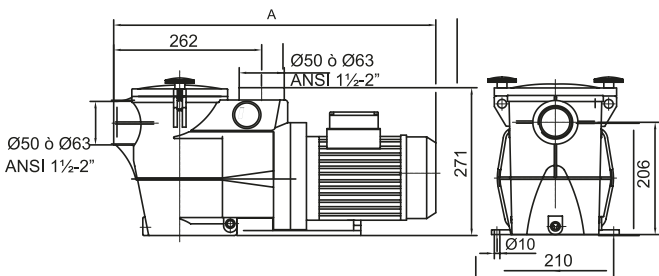

## BASMA YÜKSEKLİĞİ

MODEL	5	6	8	10	11	12	14	16	18
DEBİ m <sup>3</sup> /h									
KS 33.B	11	8,9	7	4,8	3	-	-	-	-
KS 50.B	14,5	12	10	7,5	6,5	5	1	-	-
KS 75.B	16	14,5	13,5	11,5	10,2	8,9	5,2	1	-
KS 100.B	21,5	19,5	17,5	15,4	14,2	13	10	5,8	1
KS 150.B	27,5	25,5	23	21,9	20,8	19,7	16,4	11,8	6,2
KS 200.B	32	29,4	27,8	25,7	24,6	23,5	20,5	17	12
KS 300.B	36,5	34,5	32	29,5	28,2	26,9	23,9	20	16,2



# TİCARİ HAVUZ POMPALARI STORM



- ➔ MADE IN TURKEY
- ➔ YÜKSEK VERİMLİ TİCARİ POMPALAR
- ➔ BRONZ FAN

- ➔ IP55
- ➔ 50 HZ 2850 D/DEVİR

ÜRÜN	ÜRÜN KODU	FİYAT
350 TRİ	350ST	1.140 €
450 TRİ	450ST	1.220 €
550 TRİ	550ST	1.310 €
750 TRİ	750ST	1.670 €
1000 TRİ	1000ST	2.030 €
1250 TRİ	1250ST	2.340 €
1500 TRİ	1500ST	3.275 €

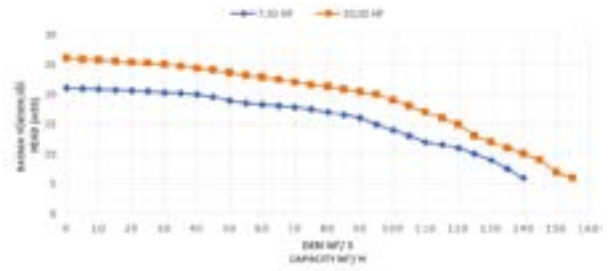
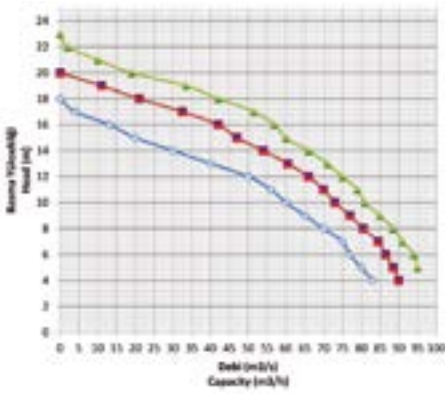

ÜRÜN	BASMA YÜKSEKLİĞİ										
	M	6	8	10	12	14	16	18	20	22	24
350 TRİ		77	70	61	51	33	15				
450 TRİ		86	80	74	66	54	42	21			
550 TRİ		94	88	81	75	66	56	42	20	4	
750 TRİ			135	126	113	100	90	76	44		
1000 TRİ			148	143	137	126	120	107	97	80	50
1250 TRİ				158	153	147	137	128	116	110	90
1500 TRİ				175	166	158	150	138	130	120	110

# ÖN FİLTRESİZ JAKUZİ POMPALARI



- ➔ MADE IN TURKEY
- ➔ YÜKSEK VERİMLİ TİCARİ POMPALAR
- ➔ BRONZ FAN

- ➔ IP55
- ➔ 50 HZ 2850 D/DEVİR

ÜRÜN	ÜRÜN KODU	FİYAT
350 TRİ	350ST	904 €
450 TRİ	450ST	1.045 €
550 TRİ	550ST	1.120 €
750 TRİ	750ST	1.513 €
1000TRİ	1000ST	1.800 €
1250 TRİ	1250ST	1.950 €
1500TRİ	1500ST	3.120 €

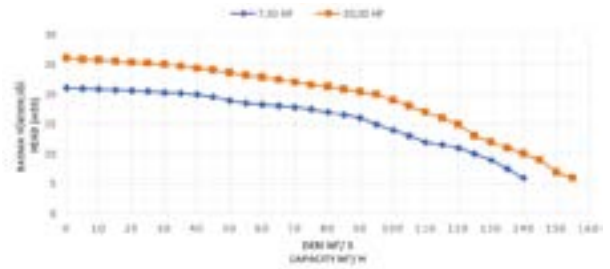
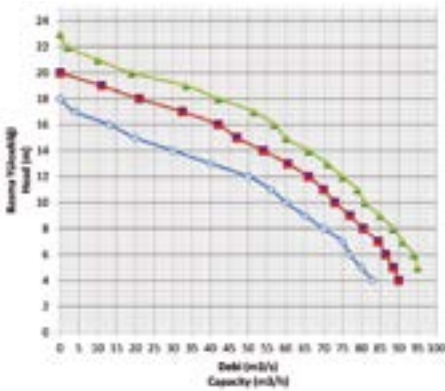

ÜRÜN	BASMA YÜKSEKLİĞİ										
	M	6	8	10	12	14	16	18	20	22	24
350 TRİ		77	70	61	51	33	15				
450 TRİ		86	80	74	66	54	42	21			
550 TRİ		94	88	81	75	66	56	42	20	4	
750 TRİ			135	126	113	100	90	76	44		
1000TRİ			148	143	137	126	120	107	97	80	50
1250 TRİ				158	153	147	137	128	116	110	90
1500TRİ				175	166	158	150	138	130	120	110

# PASLANMAZ ÇELİK ÖN FİLTRELER



ÜRÜN	ÜRÜN KODU	FİYAT	
		AISI 304	ÜRÜN
2**(İNC) ÖNFİLTRE	2FLTR	520 €	630 €
2,5 ** ÖNFİLTRE	2,5FLTR	568 €	720 €
3 ** ÖNFİLTRE	3FLTR	620 €	790 €
4 ** ÖNFİLTRE	4FLTR	720 €	892 €
5 ** ÖNFİLTRE	5FLTR	990 €	945 €
6 ** ÖNFİLTRE	6FLTR	1.170 €	1.440 €
8 ** ÖNFİLTRE	8FLTR	1.675 €	1.890 €

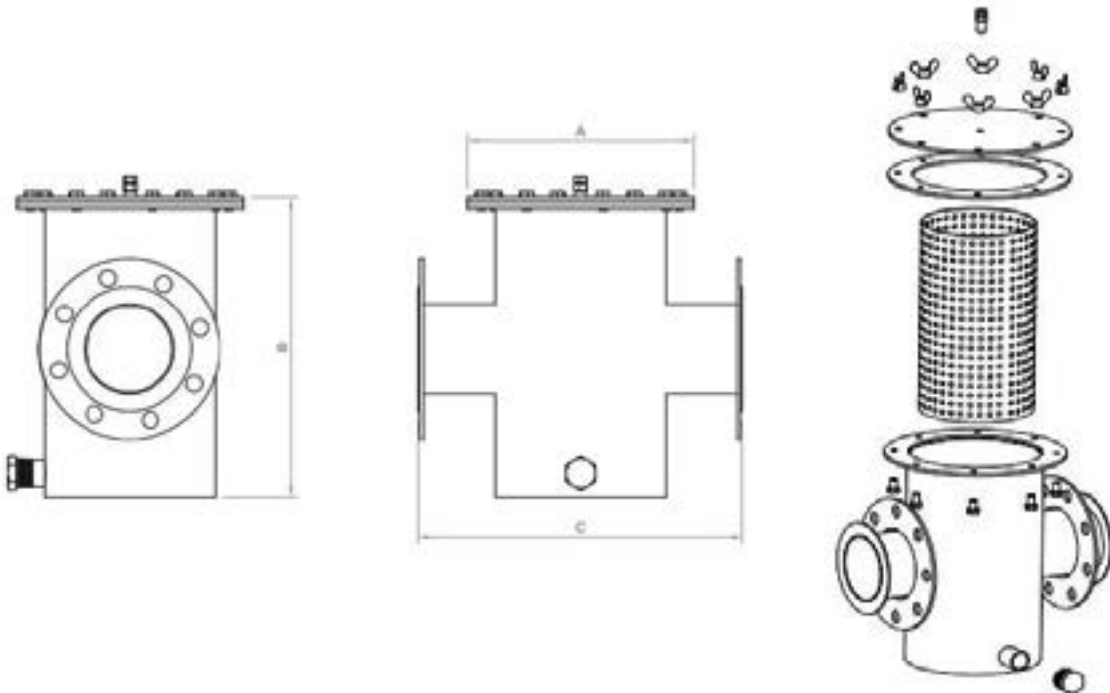

## MAKİNE DAİRESİ DALGIÇ POMPALARI



→ KENDİNDEN FLATÖRLÜ

ÜRÜN	ÜRÜN KODU	FİYAT
400 WATT	400WVEN	150 €
750 WATT	750WVEN	175 €

## POMPA SEHPASI



ÜRÜN	ÜRÜN KODU	FİYAT
Plastik Pompa Sehpası	PPS	13 €

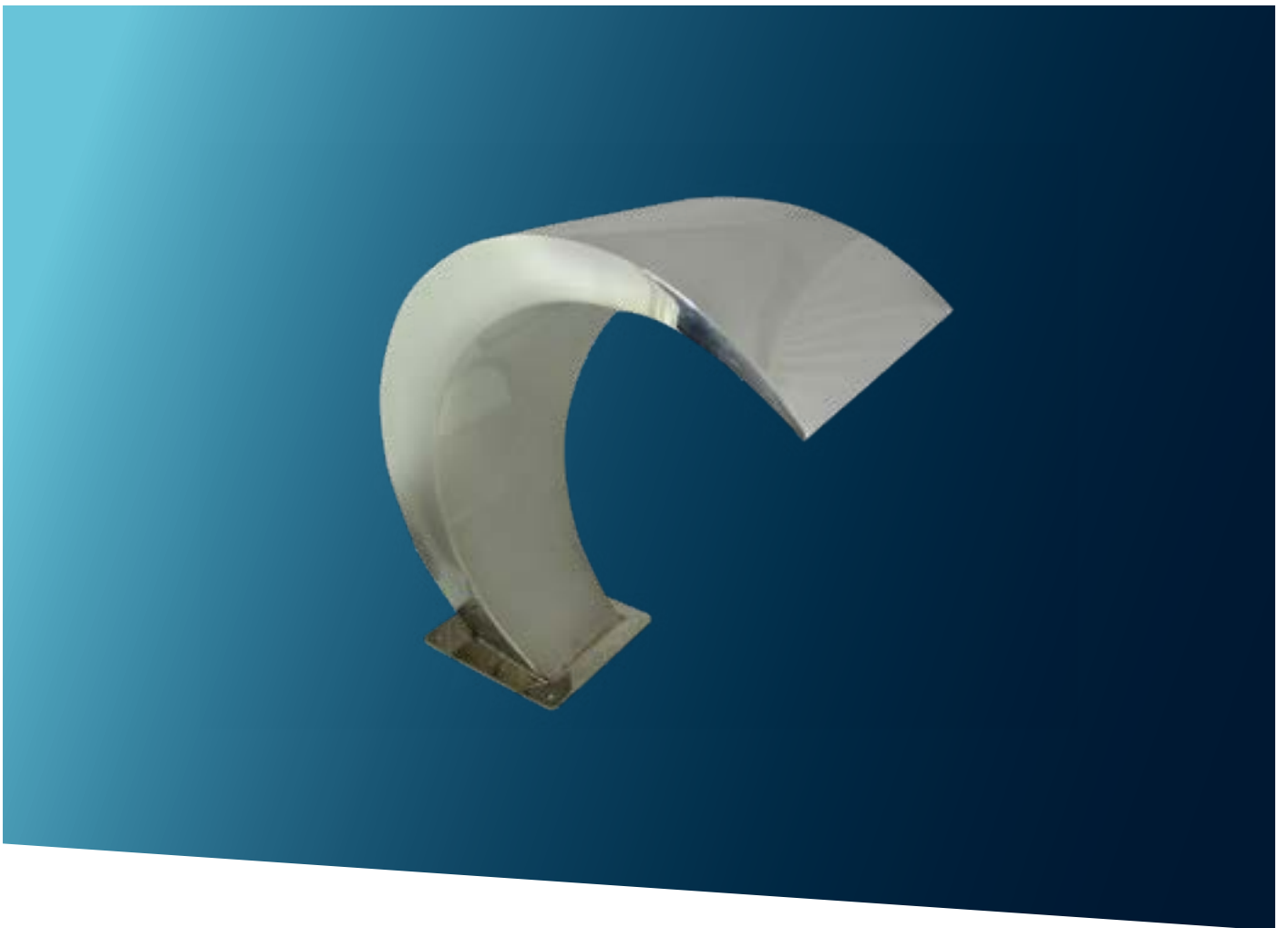



KROM **HAVUZ**  
EKİPMANLARI

## STANDART TİP HAVUZ MERDİVENİ



- ➔ AISI 304 VEY AISI 316 MAMUL
- ➔ PASLANMAZ BASAMAK
- ➔ PLASTİK ANKRAJ
- ➔ TAŞMA KANALINDAN SONRAKİ YÜZEYE MONTAJ

ÜRÜN	ÜRÜN KODU	A	B	C	D	E	F	FİYAT	
								AISI 304	AISI 316
STANDART 2 BASAMAKLI MERDİVEN	STD2	700	620	250	710	180	500	240 €	450 €
STANDART 3 BASAMAKLI MERDİVEN	STD3	700	620	250	960	180	500	250 €	530 €
STANDART 4 BASAMAKLI MERDİVEN	STD4	700	620	250	1260	180	500	290 €	600 €
STANDART 5 BASAMAKLI MERDİVEN	STD5	700	620	250	1460	180	500	360 €	670 €

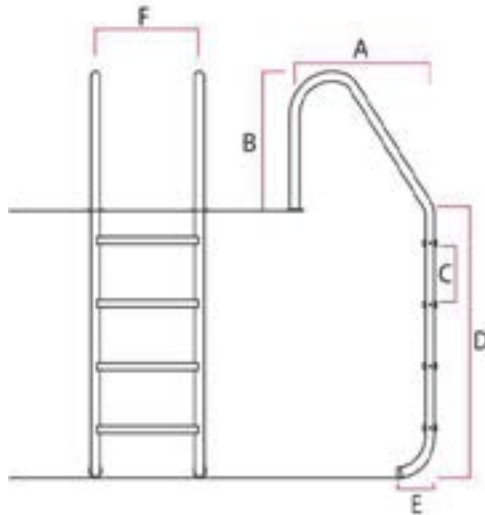

## MURO TİP HAVUZ MERDİVENİ



- ➔ AISI 304 VEY AISI 316 MAMUL
- ➔ PASLANMAZ BASAMAK
- ➔ PLASTİK ANKRAJ
- ➔ TAŞMA KANALINDAN ÖNCEKİ YÜZEYE MONTAJ

ÜRÜN	ÜRÜN KODU	A	B	C	D	E	F	FİYAT	
								AISI 304	AISI 316
MURO TİP 2 BASAMAKLI MERDİVEN	MURO2	330	620	250	710	180	500	240 €	450 €
MURO TİP 3 BASAMAKLI MERDİVEN	MORO3	330	620	250	960	180	500	250 €	530 €
MURO TİP 4 BASAMAKLI MERDİVEN	MURO4	330	620	250	1260	180	500	290 €	600 €
MURO TİP 5 BASAMAKLI MERDİVEN	MURO5	330	620	250	1460	180	500	360 €	670 €

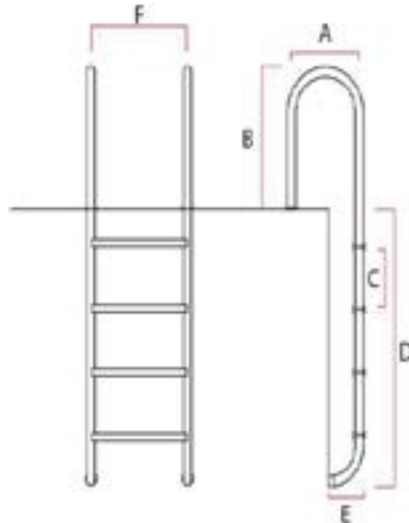



## MERDİVEN PARÇALARI



ÜRÜN KODU		ÜRÜN	FİYAT	
AISI 304	AISI 316		AISI 304	AISI 316
105R304	105R316	105 MM MERDİVEN ROZETİ	12 €	16 €
130R304	130R316	130 MM MERDİVEN ROZETİ	14 €	19 €
152R304	152R316	152 MM MERDİVEN ROZETİ	17 €	21 €
MANK		KOMPLE PLASTİK MERDİVEN ANKRAJI (Ø42MM)	12 €	
BUPA316		BETON ÜSTÜ PASLANMAZ ANKRAJ AISI 316	30 €	38 €
MLLP304	MBLP316	MERDİVEN BASAMAĞI LASTİK PEDLİ	45 €	55 €
MBE304	MBE316	MERDİVEN BASAMAĞI EKONOMİK	38 €	48 €
MBKP304	MBKP316	MERDİVEN BASAMAĞI (YAN TAKOZLAR PASLANMAZ)	57 €	72 €
MTKACK		MERDİVEN TAKOZU (KAUÇUK)	4 €	
MTPLTK		MERDİVEN TAKOZU (PLASTİK)	2 €	
MBCS		MERDİVEN BASAMAĞI CİVATASI+SOMUN AISI 316	8 €	

## MERDİVEN TUTAMAKLARI

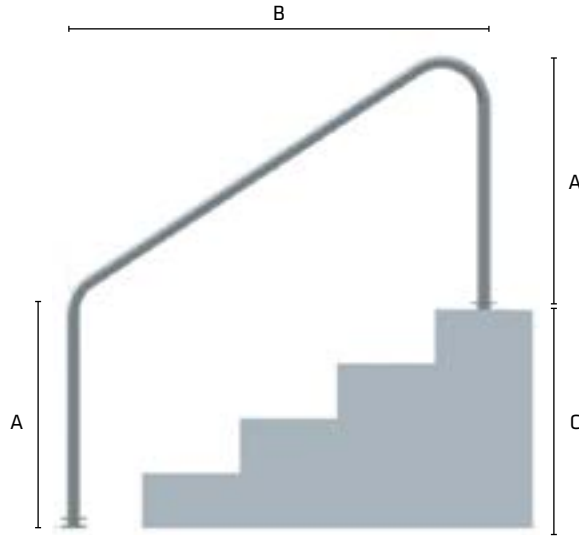
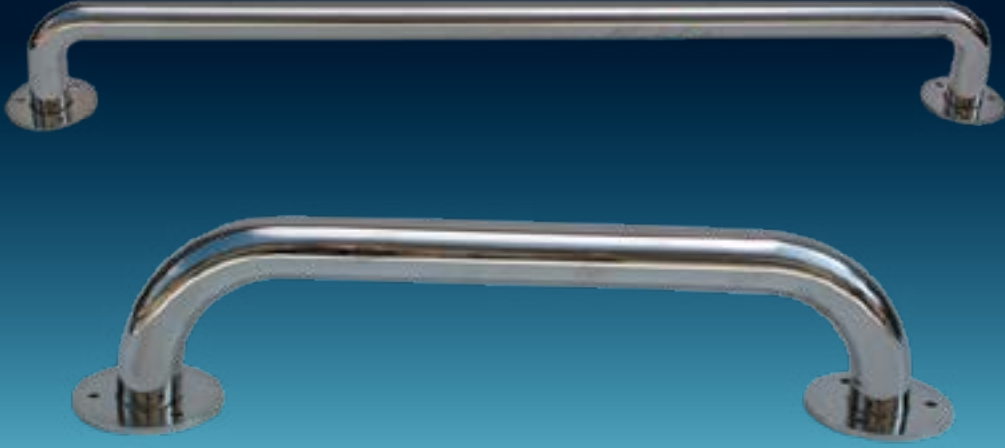

ÜRÜN KODU		ÜRÜN	FİYAT	
AISI 304	AISI 316		AISI 304	AISI 316
MTBT304	MTBT316	MERDİVEN TUTAMAK BÜYÜK TİP (A :800 MM B:1525 MM C:855 MM)	450 €	525 €
MTKT304	MTKT316	MERDİVEN TUTAMAK KÜÇÜK TİP (A :800 MM B:1220 MM C:680 MM)	400 €	490 €
50T304	50T316	50 CM PASLANMAZ TUTAMAK	92 €	115 €
100T304	100T316	100 CM PASLANMAZ TUTAMAK	110 €	135 €
150T304	150T316	150 CM PASLANMAZ TUTAMAK	135 €	168 €
200T304	200T316	200 CM PASLANMAZ TUTAMAK	160 €	200 €
250T304	250T316	250 CM PASLANMAZ TUTAMAK	180 €	220 €

\*ÖZEL İMALAT TUTAMAK VE TUTUNMA KOLLARI ÜRETİLİR.

# HİDROTERAPİ MERDİVENLERİ (EĞİMLİ MERDİVEN)

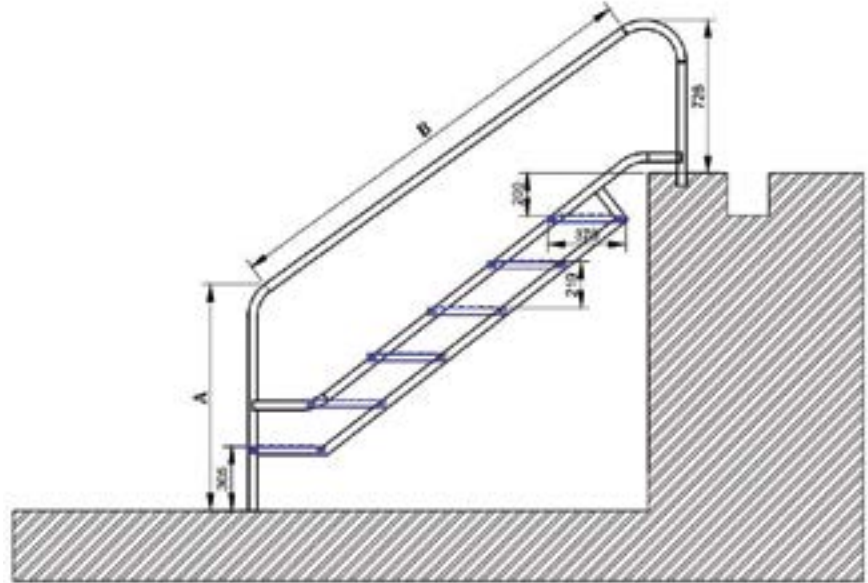
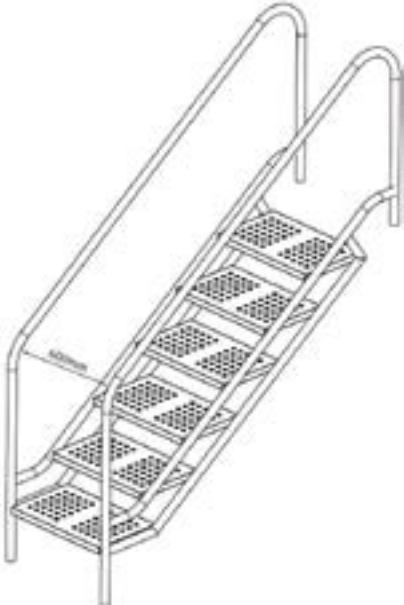

ÜRÜN KODU		ÜRÜN	FİYAT	
AISI 304	AISI 316		AISI 304	AISI 316
4BHM304	4BHM316	4 BASAMAKLI HİDROTERAPİ MERDİVENİ	1.786 €	2.182 €
5BHM304	5BHM316	5 BASAMAKLI HİDROTERAPİ MERDİVENİ	2.117 €	2.325 €
6BHM304	6BHM316	6 BASAMAKLI HİDROTERAPİ MERDİVENİ	2.230 €	2.475 €
7BHM304	7BHM316	7 BASAMAKLI HİDROTERAPİ MERDİVENİ	2.560 €	2.930 €
8BHM304	8BHM316	8 BASAMAKLI HİDROTERAPİ MERDİVENİ	2.850 €	3.231 €

# İSKELE MERDİVENİ

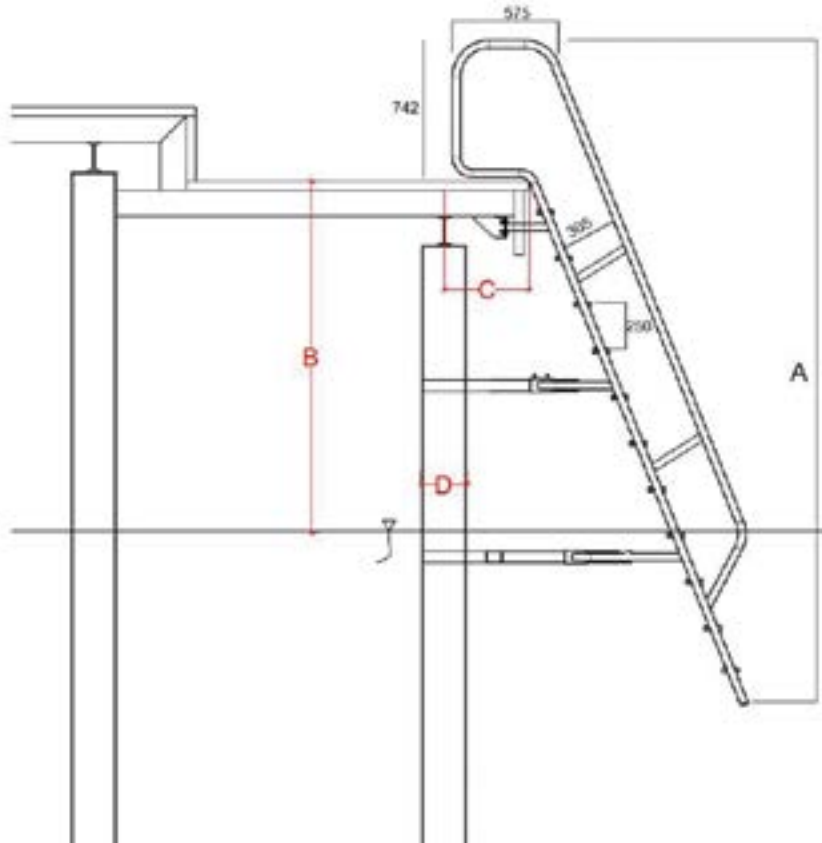

ÜRÜN KODU	ÜRÜN	FİYAT
ISKM5	5 BASAMAKLI İSKELE MERDİVENİ AISI 316	3.240 €
ISKM6	6 BASAMAKLI İSKELE MERDİVENİ AISI 316	3.600 €
ISKM7	7 BASAMAKLI İSKELE MERDİVENİ AISI 316	3.960 €
ISKM8	8 BASAMAKLI İSKELE MERDİVENİ AISI 316	4.320 €
ISKM9	9 BASAMAKLI İSKELE MERDİVENİ AISI 316	4.680 €
ISKM10	10 BASAMAKLI İSKELE MERDİVENİ AISI 316	5.040 €
ISKM11	11 BASAMAKLI İSKELE MERDİVENİ AISI 316	5.400 €

## KOBRA TİP ŞELALER

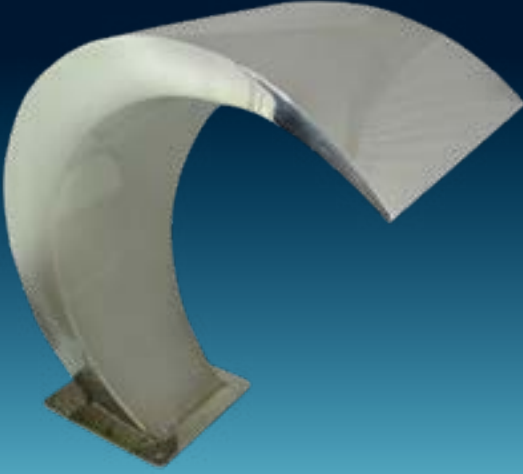

ÜRÜN KODU	ÜRÜN	FİYAT
35K316	350 MM X 500 MM KOBRA AISI 316	450 €
60K316	600 MM X 500 MM KOBRA AISI 316	600 €
80K316	800 X 400 MM KOBRA AISI 316	700 €
90K316	900 X 600 KOBRA AISI 316	1.200 €

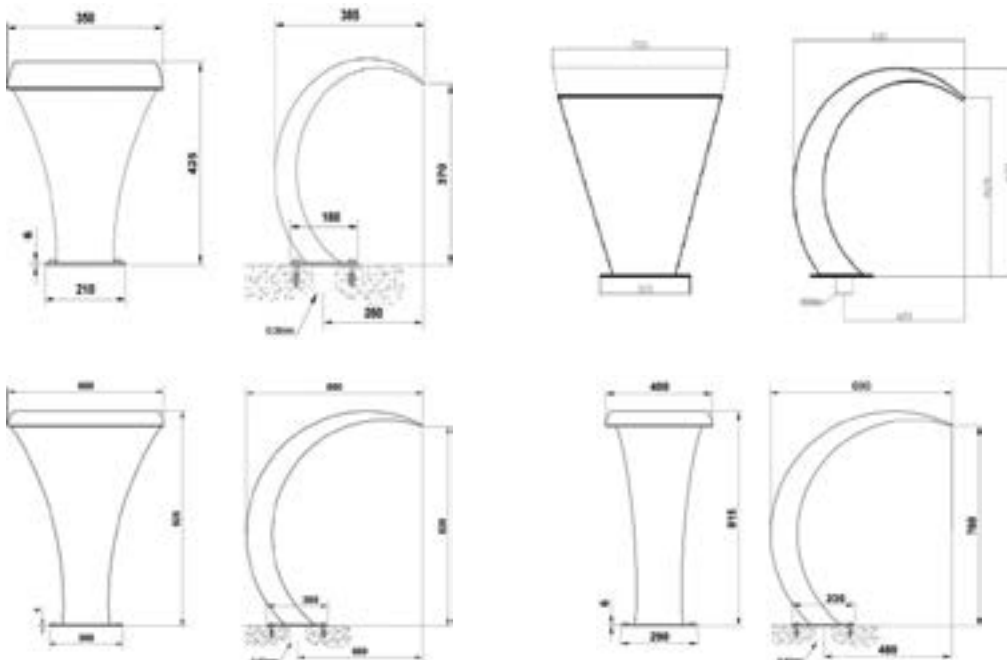

## DUVAR TİP ŞELALELER

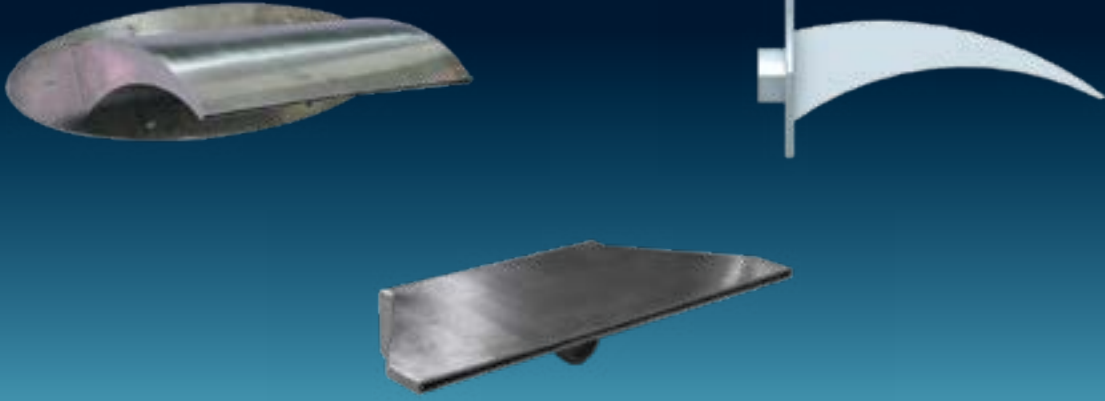

ÜRÜN KODU		ÜRÜN	FİYAT	
AISI 304	AISI 316		AISI 304	AISI 316
300DT304	300DT316	137 MM X 300 MM DUVAR TİP ŞELALE	540 €	666 €
500DT304	500DT316	137 MM X 500 DUVAR TİP ŞELALE	675 €	750 €
500Dİ304	500Dİ316	65 MM X 500 MM DUVAR İÇİ ŞELALE	720 €	865 €

KOD	A	B	C	AĞIRLIK
DTS01	225 mm	300 mm	137 mm	7,000 gr
DTS02	225 mm	500 mm	137 mm	9,000 gr

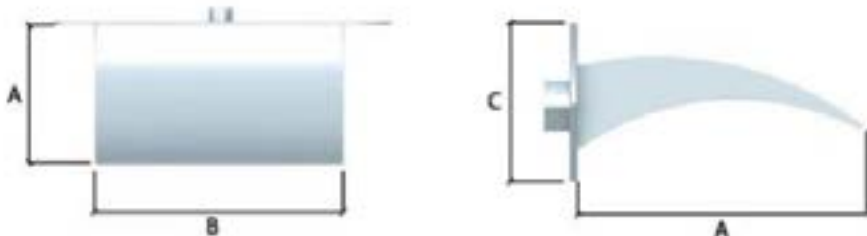

## DUVAR TİP SU PERDESİ

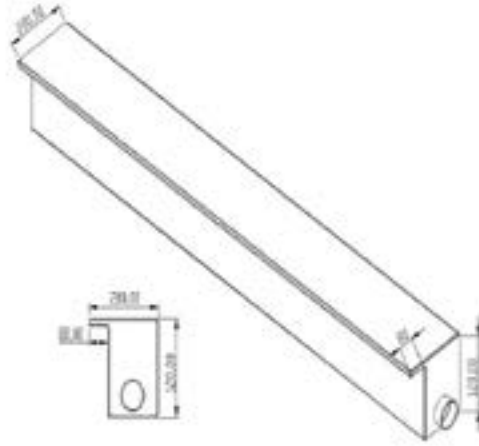

ÜRÜN KODU		ÜRÜN	FİYAT	
AISI 304	AISI 316		AISI 304	AISI 316
30SP304	30SP316	30 CM SU PERDESİ DUVAR TİPİ	450 €	520 €
50SP304	50SP316	50 CM SU PERDESİ DUVAR TİPİ	540 €	625 €
100SP304	100SP316	100 CM SU PERDESİ DUVAR TİPİ	756 €	870 €
150SP304	150SP316	150 CM SU PERDESİ DUVAR TİPİ	1.260 €	1.450 €
200SP304	200SP316	200 CM SU PERDESİ DUVAR TİPİ	1.620 €	1.865 €
300SP304	300SP316	300 CM SU PERDESİ DUVAR TİPİ	2.340 €	2.691 €

\*İSTEDİĞİNİZ ÖLÇÜLERDE ÖZEL ÜRETİM YAPILIR.

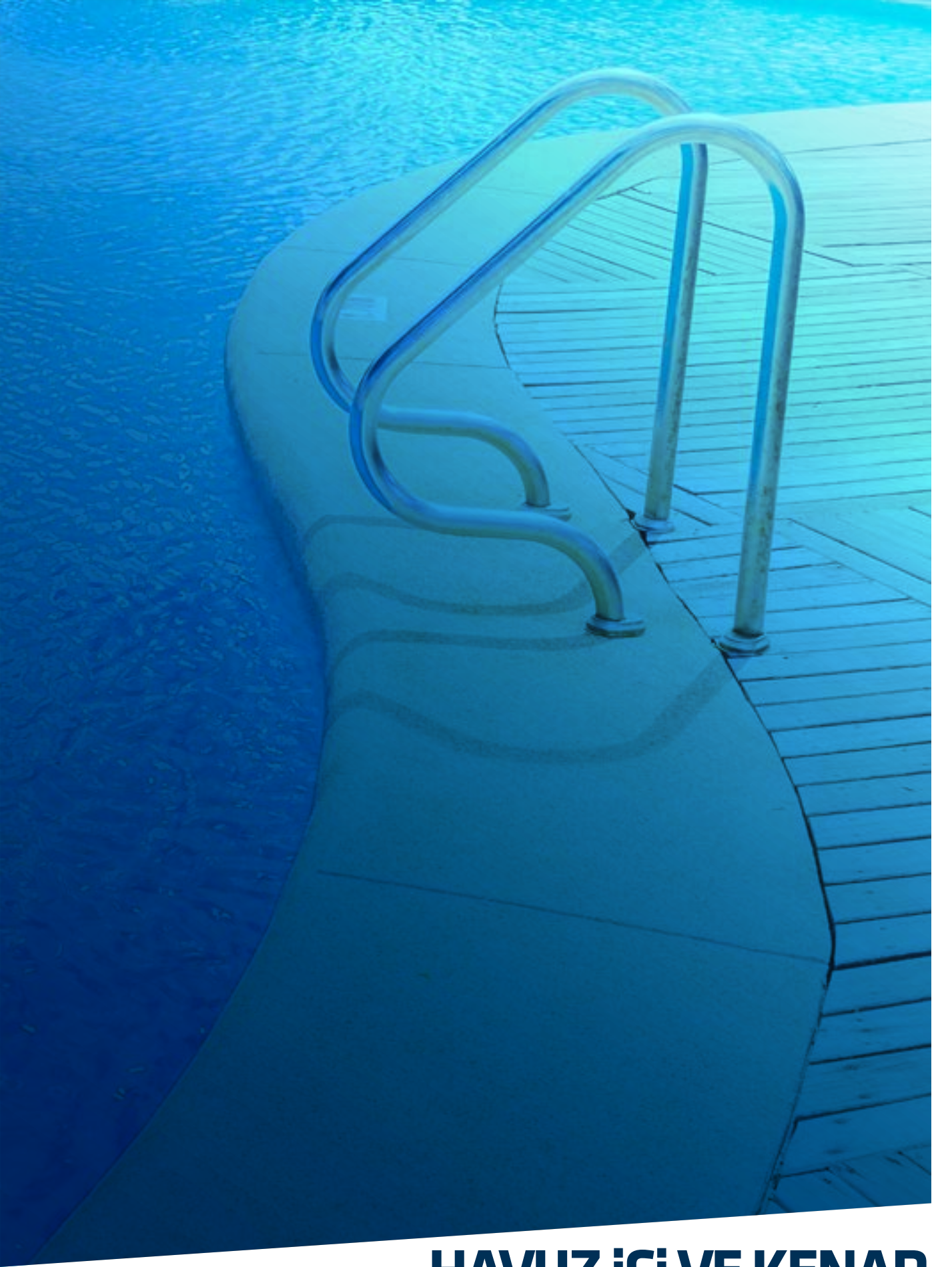

# HAVUZ İÇİ VE KENAR EKİPMANLARI



## SAVAK IZGARA



ÜRÜN KODU	ÜRÜN	FİYAT
15TSI	15 CM TEK GEÇME IZGARA	10 €
15RF	RENK FARKI	6 €



ÜRÜN KODU	ÜRÜN	FİYAT
20TG	20 CM I TEK GEÇME IZGARA	12 €
20ÇG	20 CM I ÇİFT GEÇME IZGARA	12 €
20RF	RENK FARKI	6 €



ÜRÜN KODU	ÜRÜN	FİYAT
20TTG	20 CM T TEK GEÇME IZGARA	12 €
20TÇG	20 CM T ÇİFT GEÇME IZGARA	12 €
20RF	RENK FARKI	6 €



ÜRÜN KODU	ÜRÜN	FİYAT
15-90KP	15 CM 90 DERECE KÖŞE PARÇASI	5 €
15-45KP	15 CM 45 DERECE KÖŞE PARÇASI	5 €
20-90KP	20 CM 90 DERECE KÖŞE PARÇASI	5 €
20-45KP	20 CM 45 DERECE KÖŞE PARÇASI	5 €
RF	RENK FARKI	5 €

## SAVAK IZGARA



ÜRÜN KODU	ÜRÜN	FİYAT
25ITG	25 CM I TEK GEÇME TİPİ IZGARA	14 €
25İÇG	25 CM I ÇİFT GEÇME TİPİ IZGARA	14 €
25RF	RENK FARKI	6 €



ÜRÜN KODU	ÜRÜN	FİYAT
25TTG	25 CM T TEK GEÇME TİPİ IZGARA	14 €
25TÇG	25 CM T ÇİFT GEÇME TİPİ IZGARA	14 €
25RF	RENK FARKI	6 €



ÜRÜN KODU	ÜRÜN	FİYAT
30ÇG	30 CM ÇİFT GEÇME IZGARA	20 €
30RF	RENK FARKI	8 €



ÜRÜN KODU	ÜRÜN	FİYAT
25-90KP	25 CM 90 DERECE KÖŞE PARÇASI	6 €
25-45KP	25 CM 45 DERECE KÖŞE PARÇASI	6 €
30-90KP	30 CM 90 DERECE KÖŞE PARÇASI	10 €
RF	RENK FARKI	6 €



ÜRÜN KODU	ÜRÜN	FİYAT
SKP	SAVAK KENAR PROFİLİ	3 €

## DİP EMİŞ



ÜRÜN KODU	ÜRÜN	FİYAT
YDE	YUVARLAK DİP EMİŞ	7 €



ÜRÜN KODU	ÜRÜN	FİYAT
20KDE	20 X 20 CM KARE DİP EMİŞ	13 €



ÜRÜN KODU	ÜRÜN	FİYAT
25KDE	25 X 25 CM KARE DİP EMİŞ	15 €



ÜRÜN KODU	ÜRÜN	FİYAT
25KDER	25 X 25 CM RENKLİ DİP EMİŞ	20 €



ÜRÜN KODU	ÜRÜN	FİYAT
25KDEP	25 X 25 CM 316 KALİTE PASLANMAZ DİP EMİŞ	125 €

## NOZULLAR



### DUVARDAN BESLEME NOZULLAR

ÜRÜN KODU	ÜRÜN	FİYAT
50 DBN	"50 LİK DUVARDAN BESLEME NOZUL"	4 €
63DBN	"63 DUVARDAN BESLEME NOZUL"	3 €



ÜRÜN KODU	ÜRÜN	FİYAT
63DBNR	"63 DUVARDAN BESLEME NOZUL RENKLİ"	7 €
63DBNKR	"63 DUVARDAN BESLEME NOZUL 316 KROM"	50 €



### VAKUM NOZULLARI

ÜRÜN KODU	ÜRÜN	FİYAT
50VN	50 LİK VAKUM NOZULU	4 €
63 VN	63 LÜK VAKUM NOZULU	3 €



ÜRÜN KODU	ÜRÜN	FİYAT
63VNR	63 LÜK VAKUM NOZULU RENKLİ	7 €
63LVN	63 LÜK VAKUM NOZULU 316 KALİTE KROM	60 €



### LİNER VAKUM NOZULU

ÜRÜN KODU	ÜRÜN	FİYAT
63LVN	63 LÜK LİNER VAKUM NOZULU	20 €

## NOZULLAR



### TABANDAN BESLEME NOZULLAR

ÜRÜN KODU	ÜRÜN	FİYAT
50TBN	"50 TABANDAN BESLEME NOZUL"	4 €
63TBN	"63 TABANDAN BESLEME NOZUL"	3 €



ÜRÜN KODU	ÜRÜN	FİYAT
63TBNR	"63 TABANDAN BESLEME NOZUL RENKLİ"	7 €
63TBNKR	"63 TABANDAN BESLEME NOZUL 316 KROM"	50 €



### LİNER BESLEME NOZULU

ÜRÜN KODU	ÜRÜN	FİYAT
63LN	63 LÜK LİNER BESLEME NOZUL	20 €



ÜRÜN KODU	ÜRÜN	FİYAT
PTGS	PLASTİK TAŞMA GİDER SÜZGEÇİ	16 €
PZTGS	PASLANMAZ TAŞMA GİDER SÜZGEÇİ	40 €

## STANDART SKIMMERLER



- ➔ BEYAZ ABS DEN MAMUL
- ➔ BETON VE LİNER HAVUZLAR İÇİN UYGUNDUR
- ➔ SKIMMER İÇİNDEKİ SEPET YAPRAK VB. TUTULMASINI SAĞLAR

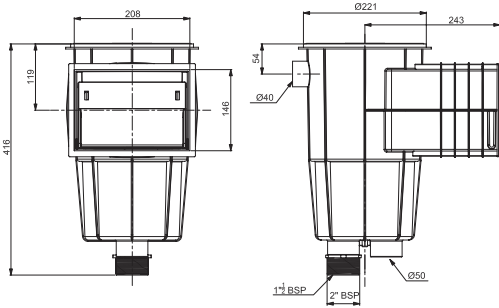

ÜRÜN KODU	ÜRÜN	FİYAT
STDSKM	STANDART SKIMMER BETON	70 €
STDSKML	STANDART SKIMMER LİNER	125 €

## MİNİ SKIMMER



- ➔ BEYAZ ABS DEN MAMUL
- ➔ BETON VE LİNER HAVUZLAR İÇİN UYGUNDUR
- ➔ SKIMMER İÇİNDEKİ SEPET YAPRAK VB. TUTULMASINI SAĞLAR

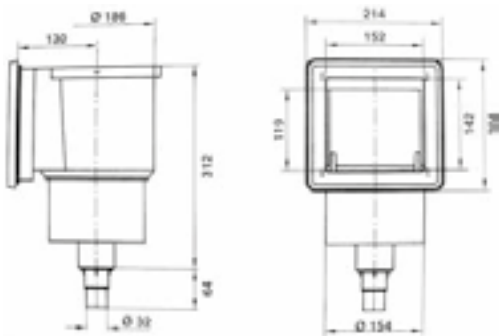

ÜRÜN KODU	ÜRÜN	FİYAT
MNSKM	MİNİ SKIMMER	60 €

## SKIMMERLER

### GENİŞ AĞIZLI SKIMMER



- ➔ BEYAZ ABS DEN MAMUL
- ➔ BETON VE LİNER HAVUZLAR İÇİN UYGUNDUR
- ➔ SKIMMER İÇİNDEKİ SEPET YAPRAK VB. TUTULMASINI SAĞLAR

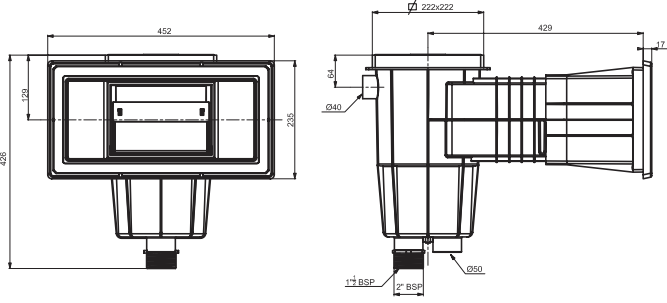

ÜRÜN KODU	ÜRÜN	FİYAT
GASKM	GENİŞ AĞIZLI SKİMMER	115 €
GASKML	GENİŞ AĞIZLI SKİMMER LİNER	190 €



### KROM SKIMMER

- ➔ PASLANMAZ ÇELİK TEN ÜRETİLMİŞTİR

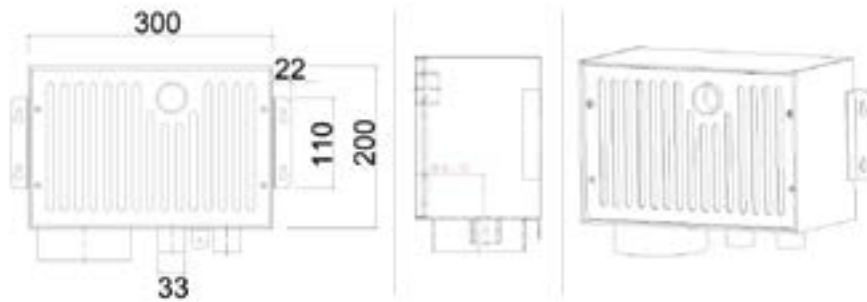

ÜRÜN KODU	ÜRÜN	FİYAT
PSLSKM304	PASLANMAZ SKİMMER AISI 304	900 €
PSLSKM316	PASLANMAZ SKİMMER AISI 316	1.080 €



# HAVUZ TEMİZLİK EKİPMANLARI



## HAVUZ TEMİZLİK EKİPMALARI



ÜRÜN KODU	ÜRÜN	FİYAT
SP15	1,5 İNÇ SÜPÜRGE	48 €
SP20	2 İNÇ SÜPÜRGE	53 €



ÜRÜN	ÜRÜN KODU	FİYAT
SPL	LİNER HAVUZ SÜPÜRGESİ	28 €

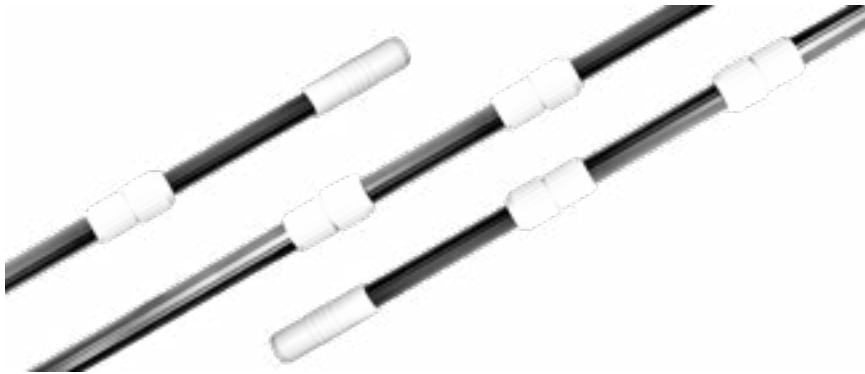

ÜRÜN KODU	ÜRÜN	FİYAT
220 TS	2 X 2 M TELESKOPIK SAP	50 €
224 TS	2 X 2,4 M TELESKOPIK SAP	55 €
230 TS	2 X 3 M TELESKOPIK SAP	60 €
330 TS	3 X 3 M TELESKOPIK SAP	100 €

## HAVUZ TEMİZLİK EKİPMALARI



ÜRÜN KODU	ÜRÜN	FİYAT
15SPG	1,5 İNÇ SÜPÜRGE HORTUMU	4,75 €
20SPG	2 İNÇ SÜPÜRGE HORTUMU	6,50 €



ÜRÜN	ÜRÜN KODU	FİYAT
15HA	1,5 İNÇ HORTUM ADAPTÖRÜ	3,75 €
20HA	2 İNÇ HORTUM ADAPTÖRÜ	3,75 €



ÜRÜN KODU	ÜRÜN	FİYAT
DTK	DERİN TİP HAVUZ KEPÇESİ	15 €

## HAVUZ TEMİZLİK EKİPMALARI



ÜRÜN KODU	ÜRÜN	FİYAT
SVLTK	SIVILI TEST KİTİ	15 €
HPTK	HAPLI TEST KİTİ	20 €



ÜRÜN KODU	ÜRÜN	FİYAT
KYS	KLOR ÖLÇÜMÜ İÇİN YEDEK SOLÜSYON	3 €
PH YS	"PH ÖLÇÜMÜ İÇİN YEDEKSOLÜSYON	3 €
DPD1	DPD1 YEDEK TABLET(SERBEST KLOR)	120 €
DPD3	DPD3 YEDEK TABLET (BAĞLI KLOR)	120 €
PHENOL RED	PHENOL RED PH ÖLÇÜMÜ İÇİN YEDEK TABLET	120 €



ÜRÜN KODU	ÜRÜN	FİYAT
125DF	12,5 CM DÜZ FIRÇA	6 €
250DF	25 CM DÜZ FIRÇA	10 €
460KF	46 CM İKİ UCU KIVRIK FIRÇA	13 €
125PF	12,5 CM PASLANMAZ KILLI YOSUN FIRÇASI	20 €

## TERMOMETRELER



ÜRÜN KODU	ÜRÜN	FİYAT
EATT	EKONOMİK ASKILI TİP TERMOMETRE	7 €
KYTT	KADRANLI YÜZER TİP TERMOMETRE	25 €
DSPN	DİSPANSER	18 €

## DİJİTAL TEST ALETİ



ÜRÜN KODU	ÜRÜN	FİYAT
DİJİTAL TEST ALETİ	DTA	375 €

- ➔ 12 parametreye kadar ölçüm
- ➔ Bluetooth uyumlu akıllı cihazlar ile bağlantı özelliği
- ➔ 6 tuş ile kullanım kolaylığı
- ➔ IP68 su geçirmez zarif gövde
- ➔ Sabit ve değiştirilebilir kuvvet özelliği
- ➔ Güçlü uygulama ve yazılım
- ➔ Ücretsiz bulut alanı
- ➔ Ölçüm değerlerini rapor alabilme özelliği

Başlangıç paket içeriği;

- pH - 20 Tablet
- DPD3 - 10 Tablet
- Siyanürik Asit - 10 Tablet
- DPD1 - 20 Tablet
- Alkanite - 10 Tablet

ÜRÜN KODU	ÜRÜN	AÇIKLAMA	FİYAT
42106100000600	WID PHENOL RED TABLET 50LI	50'li pH Tableti	12 €
42106100000300	WID DPD1 TABLET 50LI	50'li Serbest Klor Tableti	12 €
42106100000400	WID DPD3 TABLET 50LI	50'li Toplam Klor Tableti	12 €
42106100000800	WID ALKANITE TABLET 50LI	50'li Alkanite Tableti	16 €
421053200500100	WID CYA TABLET 50LI	50'li Siyanürik Asit Tableti	18 €
421061000001300	WID DPD4 TABLET 50LI	50'li Aktif Oksijen Tableti	12 €
421061000001200	WID GLYCINE TABLET 50LI	50'li Glycine Tableti (Klor Dioksit, Brom ve Ozon Ölçüm İçin Ek Tablet)	14 €
421061000001400	WID HYD. PEROXIDE LR TABLET 50LI	50'li Düşük Range Hidrojen Peroksit Tableti	33 €
421061000001900	WID HYD. PEROXIDE HR TABLET 50LI	50'li Yüksek Range Hidrojen Peroksit Tableti	33 €
421061000002000	WID ACIDIFYING PT TABLET 50LI	50'li Acidifying Tableti (Hidrojen Peroksit HR Ölçümü İçin Ek Tablet)	14 €
421061000001600	WID TOTAL HARDNESS 10TH2	20 ml Toplam Sertlik 10TH2 Sıvısı (50 Test)	18 €
421061000001500	WID TOTAL HARDNESS 20TH1	20 ml Toplam Sertlik 20TH1 Sıvısı (50 Test)	18 €
421061000001700	WID CALCIUM HARDNESS 20CAH1	20 ml 20CAH1 Sıvısı (50 Test)	23 €
421061000001800	WID CALCIUM HARDNESS 20CAH2	20 ml 20CAH2 Sıvısı (50 Test)	23 €

## OTOMATİK HAVUZ SÜPÜRGELERİ



### TIGER SHARK

**KABLO UZUNLUĞU 16,76 METREDİR**  
TÜM TABAN DUVAR VE BASAMAKLARI TEMZİLER  
24 V İLE ÇALIŞMAKTADIR

- ➔ AKILLI MİKROİŞLEMCİ TABANLI TEKNOLOJİYE SAHİPTİR
- ➔ YERLEŞİK MOTORU SAYESİNDE GÜÇLÜ MOTORA SAHİPTİR
- ➔ 4 SAATLİK TEMİZLEME PERİYODU
- ➔ BİTTİĞİNDE OTOMATİK OLARAK DURUR
- ➔ FİLTRE TEMİZLİĞİ KOLAYLIKLA YAPILIR
- ➔ DÜŞÜK ENERJİ TÜKETİMİ BULUNMAKTADIR
- ➔ HORTUM GEREKTİRMEZ

ÜRÜN KODU	ÜRÜN	FİYAT
TGHR	TIGER SHARK	2.400 €

### TIGER SHARK 2

**KABLO UZUNLUĞU 30 METREDİR**



- ➔ TİCARİ HAVUZLARDA KULLANIMA UYGUNDUR
- ➔ 7 SAATLİK TEMİZLEME PERİYODU BİTTİĞİNDE
- ➔ TÜM TABAN DUVAR VE BASAMKlardAKİ PİSLİKLERİ TEMİZLER
- ➔ FİLTRE TEMİZLİĞİ KOLAYLIKLA YAPILIR
- ➔ 24 V İLE ÇALIŞMAKTADIR
- ➔ DÜŞÜK ENERJİ TÜKETİMİ BULUNMAKTADIR

ÜRÜN	ÜRÜN KODU	FİYAT
TGHR2	TİGER SHARK2	3.585 €

## OTOMATİK HAVUZ SÜPÜRGESİ TAŞIMA ARABASI



ÜRÜN KODU	ÜRÜN	FİYAT
OSTA	OTOMATİK SÜPÜRGE TAŞIMA ARABASI	270 €









# HAVUZ KİMYASALLARI

## 56 GRANÜL KLOR

- ➔ %56 YOGUNLUKTA STABİLİZE, GRANÜL ŞEKLİNDE DİKLORDUR
- ➔ HAVUZ SUYUNUN DEZENFEKSİYONUNDA ETKİLİDİR, BAKTERİ OLUŞUMUNU ENGELLER
- ➔ PH DEĞERİ NÖTRDÜR
- ➔ ORGANİK KİRLİLİKLERİ OKSİDE EDEREK YOSUN OLUŞUMUNU ETKİLER
- ➔ STABİLİZÖR İÇERDİĞİ İÇİN UV IŞINLARINI ETKİSİ İLE AKTİVİTE KAYBI OLMAZ
- ➔ ŞOKLAMA AMAÇLI KULLANIM İÇİN HER 100M3 İÇİN 2-3 KG KULLANILIR
- ➔ PERİYODİK KULLANIM İÇİN HER 100M3 İÇİN 200-300 GR KULLANILIR



ÜRÜN	ÜRÜN KODU	FİYAT İÇİN İLETİŞİME GEÇİN
5056TK	50 KG 56 LİK TOZ KLOR	✓
2556TK	25 KG 56 LİK TOZ KLOR	✓
1056TK	10 KG 56 LİK TOZ KLOR	✓
556TK	5 KG 56 LİK TOZ KLOR	✓







 Granül Granular	 Plastik Kova Plastic Drum	 5 - 10 - 25	 Karton Varil Fiber Drum	 50
 %56				

## 90 GRANÜL KLOR

- ➔ YAVAŞ ÇÖZÜNEN ,SÜREKLİ VE ŞOK DEZENFEKSİYON İÇİN STABİLİZÖRLÜ, ORGANİK ESASLI GRANÜL KLOR BİLEŞİĞİDİR
  - ➔ TRİKLOİRİZOSİYANÜRİK ASİT (%90) AKTİF KLOR İÇERİR
    - ➔ PH DEĞERİ NÖTRDÜR
  - ➔ ORGANİK KİRLİLİKLERİ OKSİDE EDEREK YOSUN OLUŞUMUNU ETKİLER
    - ➔ STABİLİZÖR İÇERDİĞİ İÇİN UV IŞINLARINI ETKİSİ İLE AKTİVİTE KAYBI OLMAZ
    - ➔ ŞOKLAMA AMAÇLI KULLANIM İÇİN HER 100M<sup>3</sup> İÇİN 2-3 KG KULLANILIR
  - ➔ PERİYODİK KULLANIM İÇİN HER 100M<sup>3</sup> İÇİN 200-300 GR KULLANILIR



ÜRÜN	ÜRÜN KODU	FİYAT İÇİN İLETİŞİME GEÇİN
5090TK	50 KG 90 LİK TOZ KLOR	✓
2590TK	25 KG 90 LİK TOZ KLOR	✓
1090TK	10 KG 90 LİK TOZ KLOR	✓
590TK	5 KG 90 LİK TOZ KLOR	✓

 Granül Granular	 Plastik Kova Plastic Drum	 5 - 10 - 25	 Karton Varil Fiber Drum	 50
 %90				



## 70 GRANÜL KALSİYUM HİPOKLORİD



- ➔ CA (ClO<sub>2</sub>) FORMÜLÜNE SAHİP İNORGANİK BİR BİLEŞİKTİR
- ➔ SUDA YÜKSEK ORANDA ÇÖZÜNÜR DEĞİLDİR VE DAHA TERCİHENYUMUŞAK İLE ORTA SERTLİKTE SUDA KULLANILIR
- ➔ GENEL OLARAK YÜZME HAVUZLARINI VE İÇME SUYUNU DEZENFEKTE ETMEK İÇİN KULLANILIR
- ➔ BEYAZ,GRANÜL,KLOR BAZLI BİR ÜRÜNDÜR
- ➔ LEGİONELLA'YA KARŞI ETKİNDİR
- ➔ GRANÜL OLDUĞU İÇİN KULLANIMI KOLAY VE PRATİKTİR
- ➔ BAĞLI KLOR YÜKSELDİĞİNDE ŞOKLAMA İÇİN İDEALDİR
- ➔ ŞOKLAMA AMAÇLI KULLANIM İÇİN HER 100M<sup>3</sup> İÇİN 2 KG KULLANILIR
- ➔ PERİYODİK KULLANIM İÇİN HER 100M<sup>3</sup> İÇİN 300-400 GR KULLANILIR

ÜRÜN	ÜRÜN KODU	FİYAT İÇİN İLETİŞİME GEÇİN
4070TK	40 KG 70 LİK TOZ KLOR	✓
2570TK	25 KG 70 LİK TOZ KLOR	✓
1070TK	10 KG 70 LİK TOZ KLOR	✓
570TK	5 KG 70 LİK TOZ KLOR	✓







 Granül Granular	 Plastik Kova Plastic Drum	 5 - 10 - 25 - 40
 %70		

## 90 TABLET KLOR



- ➔ STABİLİZATÖRLÜ, ORGANİK ESASLI GRANÜL KLOR BİLEŞİĞİDİR
- ➔ 200 GR TABLET FORMDADIR
- ➔ TRİKLOİRİZOSİYANÜRİK ASİT (%90) AKTİF KLOR İÇERİR
- ➔ STABİLİZÖR İÇERDİĞİ İÇİN UV IŞINLARI ETKİSİ İLE AKTİVİTE KAYBI OLMAZ
- ➔ HAVUZ SUYUNUN DEZENFEKSİYONUNDA ETKİLİDİR
- ➔ ORGANİK KİRLİLİKLERİ AKTİVE EDEREK YOSUN OLUŞUMUNU ENGELLER
- ➔ PH DEĞERİ NÖTRDÜR

ÜRÜN	ÜRÜN KODU	FİYAT İÇİN İLETİŞİME GEÇİN
5090TBK	50 KG 90 LİK TABLET KLOR	✓
2590TBK	25 KG 90 LİK TABLET KLOR	✓
1090TBK	10 KG 90 LİK TABLET KLOR	✓
590TBK	5 KG 90 TABLET KLOR	✓







 Tablet Tablet	 Plastik Kova Plastic Drum	 5 - 10 - 25	 Karton Varil Fiber Drum	 50
 %90				

## MULTİTABLET KLOR



- ➔ YOSUN ÖNLEYİCİ ,ÇÖKTÜRÜCÜ VE %90 TABLET KLOR İÇERİR
- ➔ 200 GR TABLETLER HALİNDEDİR
- ➔ DEZENFEKSİYONU,YOSUN OLUŞUMUNUN ENGELLENMESİNİ VE PARTİKÜÜLERİN DİBE ÇÖKMESİNİ SAĞLAR
- ➔ KIŞ BAKIM KİMYASALI OLARAKTA KULLANILIR
- ➔ ŞOKLAMA AMAÇLI KULLANIM İÇİN HER 100M3 İÇİN 1-3 TABLET KULLANILIR

ÜRÜN	ÜRÜN KODU	FİYAT İÇİN İLETİŞİME GEÇİN
5090TBK	50 KG MULTİ TABLET KLOR	∨
2090TBK	20 KG MULTİ TABLET KLOR	∨
1090TBK	10 KG MULTİTABLET KLOR	∨
590TBK	5 KG MULTİTABLET KLOR	∨

 Tablet Tablet	 Plastik Kova Plastic Drum	 5 - 10 - 25	 Karton Varil Fiber Drum	 50
 %90				

## PH(-) DÜŞÜRÜCÜ



- ➔ İNORGANİK ASİTLER İÇEREN pH DÜŞÜRÜCÜ KİMYASALLARDIR
- ➔ HAVUZ SUYUNUN PH DEĞERİNİN 7,2 İLE 7,6 İDEAL DEĞERLER GETİRMEK İÇİN KULLANILIR
- ➔ HER 100 M3 SUDA PH DEĞERİNİ 0,1 DEĞER DÜŞÜRMEK İÇİN 1-1,5 KG ARASINDA KULLANILIR

ÜRÜN	ÜRÜN KODU	FİYAT İÇİN İLETİŞİME GEÇİN
25TPHK	TOZ PH 25KG KOVA	✓
25TPHT	TOZ PH PP TORBA	✓
10TPHK	TOZ PH 10 KG KOVA	✓

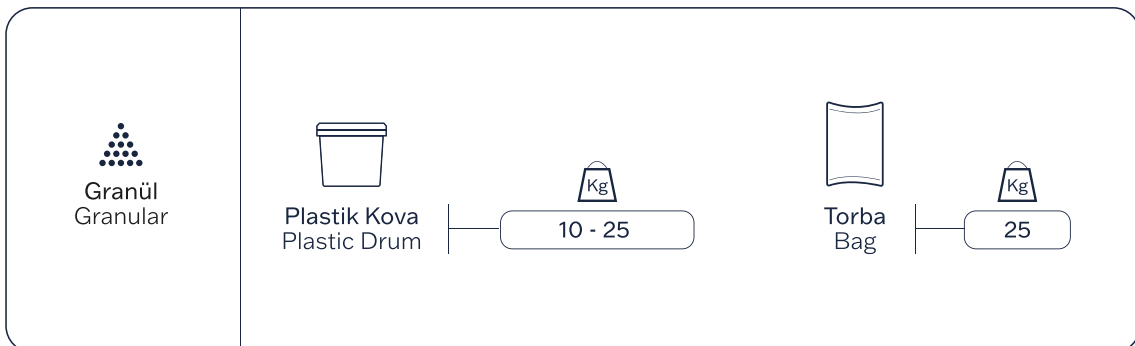

## SIVI YOSUN ÖNLEYİCİ



- HAVUZ SUYUNDA OLUŞMUŞ YOSUNLARA KARŞI ETKİLİDİR
- DEZENFEKSİYON ETKİSİ İÇERMEKTEDİR
- ETKİLİ VE SÜREKLİ YOK ETME ÖZELLİĞİNE SAHİPTİR
- ŞOKLAMA AMAÇLI KULLANIM İÇİN HER 100M3 HAVUZ SUYU İÇİN 2 LİTRE KULLANILIR
- PERİYODİK KULLANIM DA HER 100 M3 HAVUZ SUYU İÇİN HAFTALIK OLARAK 0,5-1,0 LİTRE KULLANILIR

ÜRÜN	ÜRÜN KODU	FİYAT İÇİN İLETİŞİME GEÇİN
20YÖ	20 LİTRE YOSUN ÖNLEYİCİ	∨
10YÖ	10 LİTRE YOSUN ÖNLEYİCİ	∨



 Sıvı Liquid	 Plastik Bidon Plastic Drum	 10 - 20
---	--	--

## SIVI ÇÖKELTİCİ



- ➔ YÜZME HAVUZU FİLTRESİNİN TUTAMADIĞI KÜÇÜK PARTİKÜLLERİ DİBE ÇÖKMESİNİ VEYA FİLTREDE YAKALNIR HALE GELMESİNİ SAĞLAYAN KİMYASALDIR
- ➔ 100 M3 HAVUZ SUYUNDA 1 LİTREDİR. ÇÖKELTİCİ UYGULAMASINDAN SONRA 30 DK POMPA ÇALIŞTIRILIP GECE DİNLENMEYE BIRAKILIR. SABAH HAVUZ, DİP SÜPÜRGESİ İLE SÜPÜRÜLÜR

ÜRÜN	ÜRÜN KODU	FİYAT İÇİN İLETİŞİME GEÇİN
20ÇÖ	20 LİTRE ÇÖKELTİCİ	∨
10ÇÖ	10 LİTRE ÇÖKELTİCİ	∨



 Sıvı Liquid	 Plastik Bidon Plastic Drum	 10 - 20
---	--	--

## SIVI PARLATICI



- ➔ HAVUZ SUYUNU TEMİZ VE BERRAK KALMASINI SAĞLAR
- ➔ HER 100 M3 HAVUZ SUYU İÇİN HAFTADA 1 KEZ 0,5 LİTRE UYGULANIR

ÜRÜN	ÜRÜN KODU	FİYAT İÇİN İLETİŞİME GEÇİN
20PL	20 LİTRE PARLATICI	∨
10PL	10 LİTRE PARLATICI	∨

 Sıvı Liquid	 Plastik Bidon Plastic Drum	 10 - 20
---	--	--



## DEZENFEKSİYON SİSTEMLERİ



## DOZAJ POMPALARI



## TUZ KLOR JENARATÖRLERİ



## SALT İONİC A



- ➔ DOKUNMATİK KULLANIM İLE KOLAY VE ESNEK KULLANIM
- ➔ MANUEL ÇALIŞMA VE GÜN ORTASI İÇİN ÖZEL ÜRETİM HIZI AYARI
- ➔ ÜRETİM GÖSTERGE, TUZ MİKTARI GÖSTERGESİ VE HÜCRE ÇALIŞMA SÜRESİ GÖSTERGESİ
- ➔ ZAMANLAYICI FONKSİYONLU FİLTRE ÇIKIŞI VE HARİCİ ÇIKIŞ
- ➔ 10 BİN SAAT HÜCRE ÖMRÜ
- ➔ SU SICAKLIK SENSÖR GİRİŞİ
- ➔ FİLTRE TAKİP, SU AKIŞ ALGILAMA, HAVUZ ÖRTÜSÜ ALGILAMA, GAZ SENSÖRÜ GİRİŞLERİ
- ➔ UYARI/ALARM/HATA DURUMLARI İÇİN GÖRÜNTÜLEME VE SESLİ UYARI
- ➔ MOBİL UYGULAMA ÜZERİNDEN İZLEME VE KONTROL (OPSİYONEL)
- ➔ IOT TEKNOLOJİSİ İLE BULUT SUNUCU BAĞLANTISI (OPSİYONEL)

ÜRÜN	ÜRÜN KODU	FİYAT
SLTİNC12	SALT İONİC A 12GR/H	1465 €
SLTİNC24	SALT İONİC A 24 GR/H	1740 €
SLTİNC36	SALT İONİC A 36 GR/H	2132 €

### Yedek Parçalar - Opsiyonlar

Stok Kodu	Stok Adı	Açıklama	Birim Fiyatı (€)
211050120000000	SALT IONIC HÜCRE TAKIMI 12GR/H	12 gr/h modeller için komple hücre, hücre gövdesi ve bağlantı seti	940 €
211050240000000	SALT IONIC HÜCRE TAKIMI 24GR/H	24 gr/h modeller için komple hücre, hücre gövdesi ve bağlantı seti	1.182 €
211050360000000	SALT IONIC HÜCRE TAKIMI 36GR/H	36 gr/h modeller için komple hücre, hücre gövdesi ve bağlantı seti	1.444 €
211040120000000	SALT IONIC HÜCRE 12GR/H	12 gr/h modeller için iç hücre plakaları ve tutucusu	785 €
211040240000000	SALT IONIC HÜCRE 24GR/H	24 gr/h modeller için iç hücre plakaları ve tutucusu	1.026 €
211040360000000	SALT IONIC HÜCRE 36GR/H	36 gr/h modeller için iç hücre plakaları ve tutucusu	1288 €
212010100000000	AKIŞ ANAHTARI INLINE	DN 40 hat için akış algılayıcı ekipman	1.158 €
212010200000000	AKIŞ ANAHTARI INLINE BAĞLANTI EKİPMANI	DN 40 hat için akış algılayıcı ekipman montaj T seti	43 €
211070100000000	SALT IONIC HÜCRE KABLO TAKIMI 1,6MT	Hücre ve kontrol cihazı arası bağlantı kablosu	39 €
211080100000000	SALT IONIC MODUL HABERLEŞME	Salt Ionic için mobil destekli haberleşme modülü	563 €

## SALT İONİK PH



- ➔ DOKUNMATİK KULLANIM İLE KOLAY VE ESNEK KULLANIM
- ➔ MANUEL ÇALIŞMA VE GÜN ORTASI İÇİN ÖZEL ÜRETİM HIZI AYARI
- ➔ ÜRETİM GÖSTERGE, TUZ MİKTARI GÖSTERGESİ VE HÜCRE ÇALIŞMA SÜRESİ GÖSTERGESİ
- ➔ ZAMANLAYICI FONKSİYONLU FİLTRE ÇIKIŞI VE HARİCİ ÇIKIŞ
- ➔ 10 BİN SAAT HÜCRE ÖMRÜ
- ➔ SU SICAKLIK SENSÖR GİRİŞİ
- ➔ FİLTRE TAKİP, SU AKIŞ ALGILAMA, HAVUZ ÖRTÜSÜ ALGILAMA, GAZ SENSÖRÜ GİRİŞLERİ
- ➔ UYARI/ALARM/HATA DURUMLARI İÇİN GÖRÜNTÜLEME VE SESLİ UYARI
- ➔ MOBİL UYGULAMA ÜZERİNDEN İZLEME VE KONTROL (OPSİYONEL)
- ➔ IOT TEKNOLOJİSİ İLE BULUT SUNUCU BAĞLANTISI (OPSİYONEL)

**ASİT SEVİYE GİRİŞİ VE SU SICAKLIK SENSÖR GİRİŞİ  
PH ÖLÇÜMÜNE BAĞLI ASİT POMPASI ÇIKIŞI  
PH ÖLÇÜMÜ İLE UYGUN PH DEĞERLERİNDE OTOMATİK ÇALIŞMA  
MANUEL VE OTOMATİK ÇALIŞMA MODLARI**

ÜRÜN	ÜRÜN KODU	FİYAT
SLTİNCPH12	SALT İONİK PH 12GR/H	1.690 €
SLTİNCPH24	SALT İONİK PH 24 GR/H	1.960 €
SLTİNCPH36	SALT İONİK PH 36 GR/H	2.352 €

*\*SİSTEM 13 VEYA SİSTEM 15 İLE ÖNERİLMEKTEDİR*

**SALT İONİC PR**



- ➔ DOKUNMATİK KULLANIM İLE KOLAY VE ESNEK KULLANIM
- ➔ MANUEL ÇALIŞMA VE GÜN ORTASI İÇİN ÖZEL ÜRETİM HIZI AYARI
- ➔ ÜRETİM GÖSTERGE, TUZ MİKTARI GÖSTERGESİ VE HÜCRE ÇALIŞMA SÜRESİ GÖSTERGESİ
- ➔ ZAMANLAYICI FONKSİYONLU FİLTRE ÇIKIŞI VE HARİCİ ÇIKIŞ
- ➔ 10 BİN SAAT HÜCRE ÖMRÜ
- ➔ SU SICAKLIK SENSÖR GİRİŞİ
- ➔ FİLTRE TAKİP, SU AKIŞ ALGILAMA, HAVUZ ÖRTÜSÜ ALGILAMA, GAZ SENSÖRÜ GİRİŞLERİ
- ➔ UYARI/ALARM/HATA DURUMLARI İÇİN GÖRÜNTÜLEME VE SESLİ UYARI
- ➔ MOBİL UYGULAMA ÜZERİNDEN İZLEME VE KONTROL (OPSİYONEL)
- ➔ IOT TEKNOLOJİSİ İLE BULUT SUNUCU BAĞLANTISI (OPSİYONEL)

**ASİT SEVİYE GİRİŞİ VE SU SICAKLIK SENSÖR GİRİŞİ  
PH ÖLÇÜMÜNE BAĞLI ASİT POMPASI ÇIKIŞI  
PH ÖLÇÜMÜ İLE UYGUN PH DEĞERLERİNDE OTOMATİK ÇALIŞMA  
MANUEL VE OTOMATİK ÇALIŞMA MODLARI**

ÜRÜN	ÜRÜN KODU	FİYAT
SLTİNCPR12	SALT İONİC PR 12 GR/H	1.908 €
SLTİNCPR24	SALT İONİC PR 24 GR/H	2.180 €
SLTİNCPR36	SALT İONİC PR 36 GR/H	2.575 €

*\*SİSTEM 14 VEYA SİSTEM 16 İLE ÖNERİLMEKTEDİR*

## SALT İONİK CİHAZLARININ TEKNİK ÖZELLİKLERİ

	SALT İONİK 12	SALT İONİK 24	SALT İONİK 36
Üretim Kapasitesi	12 gr/saat	24 gr/saat	36 gr/saat
Hücre Akımı	2,4A	4,8A	7,2A
Hücre Voltajı	25	25	25
Güç	60W	120W	180W
Besleme	190-240 V AC 47 - 63Hz		
Anma Akımı	1,2A	1,7A	2.2A
Tuz İhtiyacı	4gr/l		
Kullanıcı Arayüzü	320x240 65K Renkli TFT Rezistif Dokunmatik Ekran		

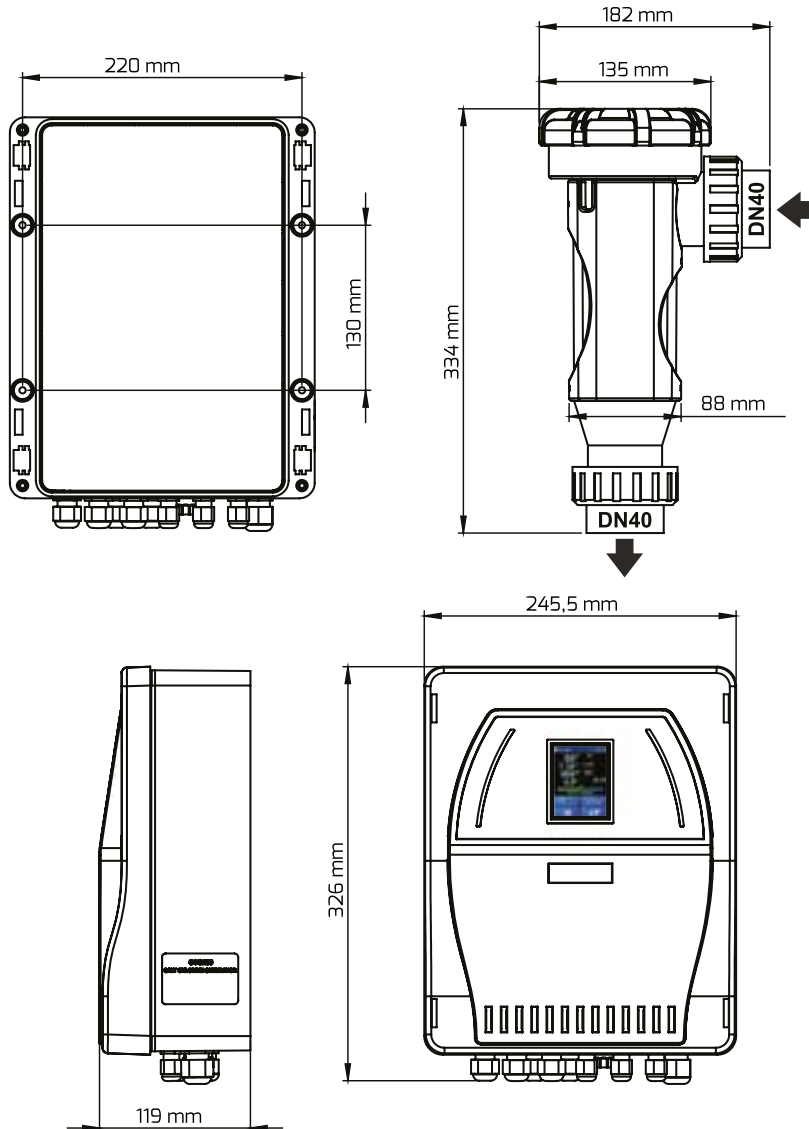

## SALT IONIC ÖRNEK BAĞLANTI ŞEMASI

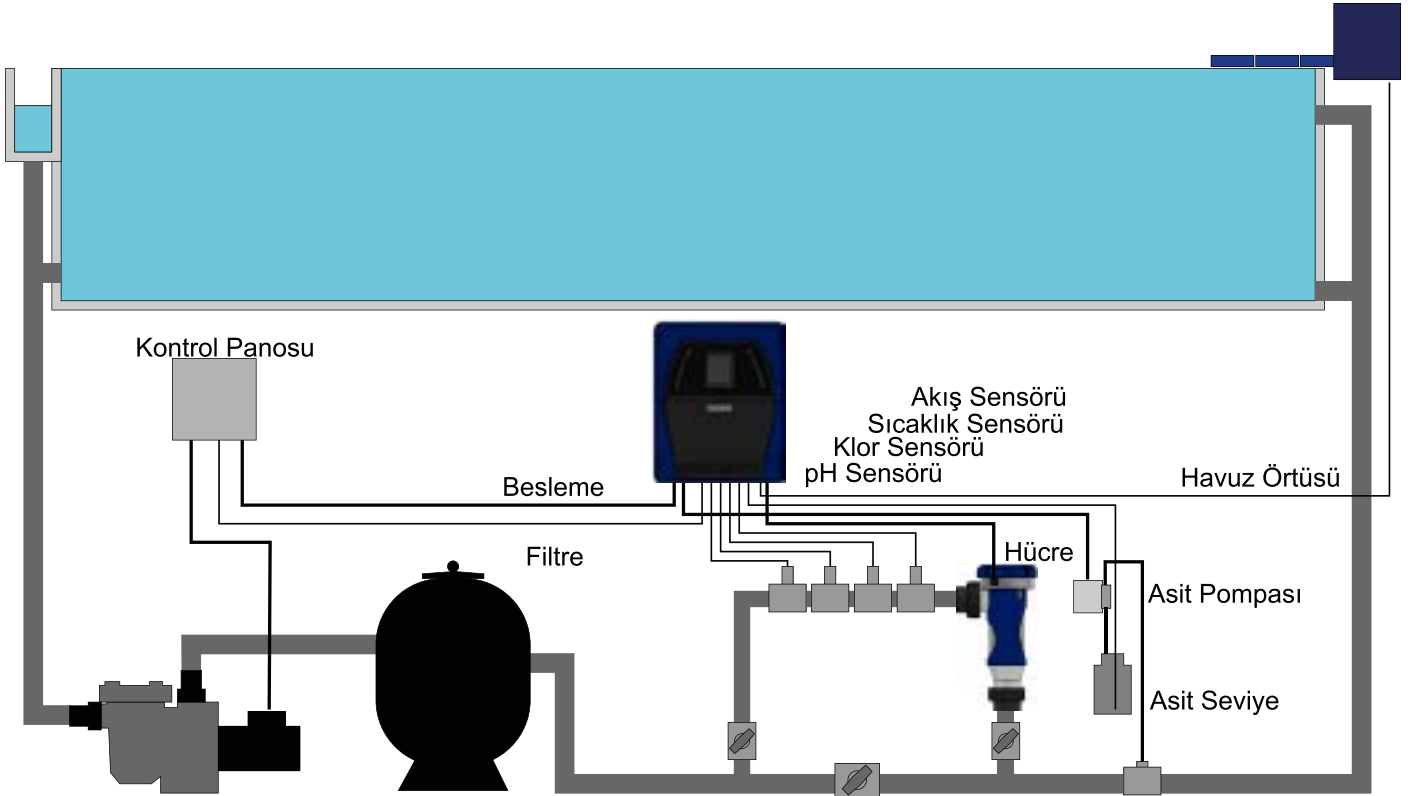

### SALT IONIC A

KOD	AÇIKLAMA
A	Dokunmatik Ekranlı, Manuel çalışma ayarlı Tuz Klor Jeneratörü
PH	Dokunmatik Ekranlı, pH Ölçüm ve Kontrollü, Tuz Klor Jeneratörü
PR	Dokunmatik Ekranlı, pH & ORP Ölçüm ve Kontrollü, Tuz Klor Jeneratörü
EXPERT	Dokunmatik Ekranlı, pH & Serbest Klor (ppm) Ölçüm ve Kontrollü, Tuz Klor Jeneratörü

### 12GR/H

KOD	AÇIKLAMA
12GR/H	Saatte maksimum hızda çalışırken 12 gr üretim yapabilir.
24GR/H	Saatte maksimum hızda çalışırken 24 gr üretim yapabilir.
36GR/H	Saatte maksimum hızda çalışırken 36 gr üretim yapabilir.

## TUZ CİHAZI YARDIMCI SİSTEMLER (SİSTEM 13 - 15)

### SİSTEM 13

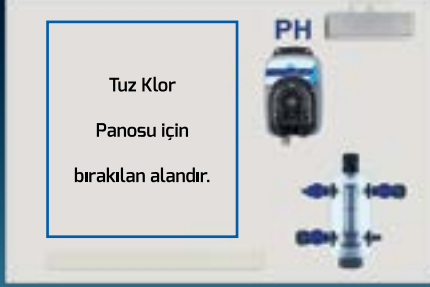

- ➔ SALT İONİK PH İÇİN
- ➔ 50 X 75 PANEL ÜZERİNDE BAĞLANTI ELEMANLARI MONTE EDİLMİŞ HALİ
- ➔ 1 ADET 2L/3B ASPENDOSE A PERİSTALTİK DOZAJ POMPASI
- ➔ TEK GİRİŞLİ FİLTRELİ ELEKTROD HAZNESİ VE BAĞLANTI PARÇALARI
- ➔ KALİBRASYON SIVILARI VE KALİBRASYON RAFI
- ➔ PH ELEKTRODU

ÜRÜN KODU	ÜRÜN	FİYAT
SİS13	SİSTEM 13	664 €

### SİSTEM 15

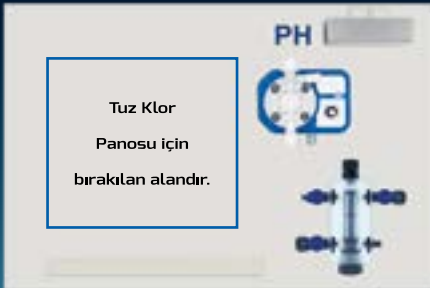

- ➔ SALT İONİK PH İÇİN
- ➔ 50 X 75 PANEL ÜZERİNDE BAĞLANTI ELEMANLARI MONTE EDİLMİŞ HALİ
- ➔ 1 ADET 5L/10B OPTİMA DOZAJ POMPASI
- ➔ TEK GİRİŞLİ FİLTRELİ ELEKTROD HAZNESİ VE BAĞLANTI PARÇALARI
- ➔ KALİBRASYON SIVILARI VE KALİBRASYON RAFI
- ➔ PH ELEKTRODU

ÜRÜN KODU	ÜRÜN	FİYAT
SİS15	SİSTEM 15	730 €

## TUZ CİHAZI YARDIMCI SİSTEMLER (SİSTEM 14 - 16)

### SİSTEM 14

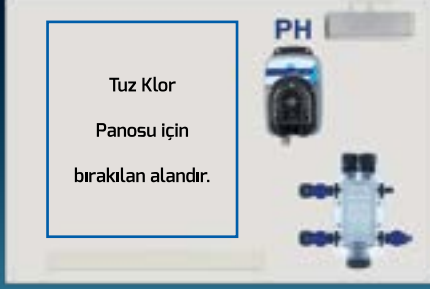

- ➔ SALT İONİK PR İÇİN
- ➔ 50 X 75 PANEL ÜZERİNDE BAĞLANTI ELEMANLARI MONTE EDİLMİŞ HALİ
- ➔ 1 ADET 2L/3B ASPENDOSE A PERİSTALTİK DOZAJ POMPASI
- ➔ ÇİFT GİRİŞLİ FİLTRELİ ELEKTROD HAZNESİ VE BAĞLANTI PARÇALARI
- ➔ KALİBRASYON SIVILARI VE KALİBRASYON RAFI
- ➔ PH VE ORP ELEKTRODU

ÜRÜN KODU	ÜRÜN	FİYAT
SİS14	SİSTEM 14	946 €

### SİSTEM 16

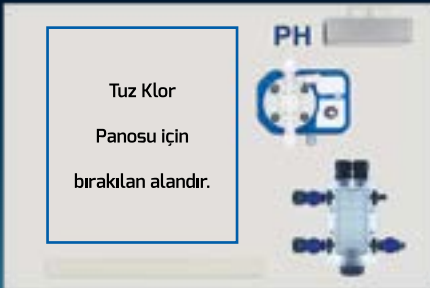

- ➔ SALT İONİK PR İÇİN
- ➔ 50 X 75 PANEL ÜZERİNDE BAĞLANTI ELEMANLARI MONTE EDİLMİŞ HALİ
- ➔ 1 ADET 5L/10B OPTİMA DOZAJ POMPASI
- ➔ ÇİFT GİRİŞLİ FİLTRELİ ELEKTROD HAZNESİ VE BAĞLANTI PARÇALARI
- ➔ KALİBRASYON SIVILARI VE KALİBRASYON RAFI
- ➔ PH VE ORP ELEKTRODU

ÜRÜN KODU	ÜRÜN	FİYAT
SİS16	SİSTEM 16	1.012 €

## DEZENFEKSİYON SİSTEMLERİ ELEKTRO MANYETİK DOZAJ POMPALARI NANO DOZAJ POMPASI



- ➔ Üzerinde bulunan potansiyometre ile strok hızı ayarlanabilen tasarım
- ➔ Dikey monte edilen tasarımı sayesinde kolay ve esnek kurulum, kullanım
- ➔ Aşındırıcı kimyasallara karşı yüksek dayanıklılık sağlayan PVDF-G kafa takımı
- ➔ Elektronik devre ile kontrol edilen elektromıknatis ve uzun ömürlü teflon (PTFE) diyafram
- ➔ Zirkonyum bilyeli tasarımı sayesinde daha az bakım
- ➔ PP Basma ve emiş aksesuarları ile birlikte

Stok Kodu	Model	L/h	Max. Karşı Basınç / Bar	Ambalaj Ebatları / cm En-Boy-Yükseklik	Ambalajlı Ağırlık / kg	Birim Fiyatı (€)
302105005101000	DP NANO A 5L/5B V220FAT	5	5	21 x 24 x 18	2,45	245 €
302102010101000	DP NANO A 2L/10B V220FAT	2	10	21 x 24 x 18	2,45	245 €
302100505101000	DP NANO A 0,5L/5B V220FAT	0,5	5	21 x 24 x 18	2,45	250 €

### Yedek Parçalar - Opsiyonlar

Stok Kodu	Stok Adı	Açıklama	Birim Fiyatı (€)
600110800110000	EMİŞ TAKIMI 4X6 V	4x6 mm bağlantılı, PP emiş takımı Tüm modeller için	33 €
600110700311000	BASMA TAKIMI 4X6 V	4x6 mm bağlantılı, PP basma takımı 2L/10B - 5L/7B ve 10L/5B modeller için	25 €
600110500100000	HORTUM TAKIMI V	Emiş, basma ve hava alma bağlantıları için hortumlar 2L/10B - 5L/7B ve 10L/5B modeller için	5 €
600110400300000	MONTAJ TAKIMI DP NANO	Duvar montajı için vida ve dübel takımı Tüm modeller için	1.25 €



## DEZENFEKSİYON SİSTEMLERİ ELEKTRO MANYETİK DOZAJ POMPALARI ASPENDOSE A DOZAJ POMPASI



- ➔ ASPENDOSE A Peristaltik Dozaj Pompası
- ➔ OEM kafa seçenekleri
- ➔ Ayarlanabilir debi, Rapid butonu
- ➔ PP, kimyasallara dayanıklı IP 65 gövde
- ➔ Açma-Kapama anahtarı
- ➔ Uzun ömürlü makara sistemi, Kimyasal tahliye ucu
- ➔ Deterjan(D), parlaticı(R) ve pH-Klor(A) dozajı için model seçenekleri
- ➔ Arka kapak kızıağı sayesinde kolay montaj ve demontaj

Stok Kodu	Model	L/h	Max. Karşı Basınç / Bar	Ambalaj Ebatları / cm En-Boy-Yükseklik	Ambalajlı Ağırlık / kg	Birim Fiyatı (€)
340051005201000	ASPENDOSE A 5,1L/0,5B D 220AT	5,1	0,5	20 x 15 x 13	0,78	200 €
340028030301000	ASPENDOSE A 2,8L/3B R 220AT	2,8	3	20 x 15 x 13	0,78	215 €
340051005101000	ASPENDOSE A 5,1L/0,5B A 220AT	5,1	0,5	20 x 15 x 13	0,78	208 €
340028030101000	ASPENDOSE A 2,8L/3B A 220AT	2,8	3	20 x 15 x 13	0,78	212 €

### Yedek Parçalar - Opsiyonlar

Stok Kodu	Stok Adı	Açıklama	Birim Fiyatı (€)
600110800100100	EMİS TAKIMI 4X6 ASPENDOSE SERAMİK	4x6 mm bağlantılı, PP / Seramik emiş takımı	23 €
600110700311000	BASMA TAKIMI 4 x 6 V	4x6 mm bağlantılı, PP basma takımı A modeller için	25 €
600110700113100	BASMA TAKIMI ASPENDOSE 4X6 PVDF	4x6 mm bağlantılı, PVDF basma takımı D modeller için	19 €
600110700211100	BASMA TAKIMI METAL 4X6 V ASPENDOSE	4x6 mm bağlantılı, PVDF-SS basma takımı R modeller için	19 €
500010066120000	HORTUM UCU APARATI ASPENDOSE	I PVDF kademeli hortum ve basma takımı bağlantı aparatı R modeller için	7 €
600110500000000	HORTUM TAKIMI 4X6 ASPENDOSE	Emiş ve basma bağlantıları için hortumlar Tüm modeller için	2.5 €
600110400800000	MONTAJ TAKIMI ASPENDOSE	Duvar montajı için vida ve dübel takımı Tüm modeller için	1.25 €
410200011000001	T APARAT TAKIMI PVDF	T PVDF kademeli hortum ve basma takımı bağlantı aparatı R modeller için	13 €

# DEZENFEKSİYON SİSTEMLERİ ELEKTRO MANYETİK DOZAJ POMPALARI ASPENDOSE PR DOZAJ POMPASI



- Dijital, Seviye Kontrollü, pH/ORP, Volümetrik Peristaltik Dozaj Pompası
- Dijital ekran, Mikro kontrolör teknolojisi ile hassas dozajlama, zaman ayarlama ve kullanıcı parola parametreleri
- Kolay menü içeriği ve kullanıcı dostu buton teknolojisi
- Standart kombine elektrotlar ile ORP (REDOX) veya pH ölçümü
- Tampon sıvılar kullanarak tamamen dijital ayarlama ve otomatik kalibrasyon
- Açılıştaki ölçüm değeri tanımlama süresi girebilme (0 - 60 dk.)
- Su sayacına veya debimetrelere bağlandığında volümetrik oransal dozajlama (Volümetrik bağlantı kablosu pakete dahil değildir)
- 4 -20 mA analog giriş, sıvı seviye kontrol alarm rölesi
- Programlanabilir sıvı seviye veya akış kontrolü
- Dikey kızaklı duvar montajı veya opsiyonel montaj ayağı sayesinde kolay ve esnek kurulum, kullanım
- Aşındırıcı kimyasallara karşı yüksek dayanıklılık sağlayan tamamı plastik gövde
- Ekranda pompa kapasitesini ml/h olarak izleyebilme ve debi kalibrasyonu yapabilme
- OEM kafa seçenekleri sayesinde kolay bakım ve farklı kapasite seçenekleri
- Basma ve emme sıvı seviye sensör aksesuarları ile birlikte

Stok Kodu	Model	L/h	Max. Karşı Basınç / Bar	Ambalaj Ebatları / cm En-Boy-Yükseklik	Ambalajlı Ağırlık / kg	Birim Fiyatı (€)
341043005100000	ASPENDOSE PR 4,3L/0,5B A ACFAT	4,3	0,5	12 x 21 x 13	1,615	437 €
341025030100000	ASPENDOSE PR 2,5L/3B A ACFAT	2,5	3	12 x 21 x 13	1,615	437 €

## Yedek Parçalar - Opsiyonlar

Stok Kodu	Stok Adı	Açıklama	Birim Fiyatı (€)
600110800111000	EMİS TAKIMI 4X6 VS	4x6 mm bağlantılı, seviye sensörlü, PP emiş takımı Tüm modeller için	73 €
600110700311000	BASMA TAKIMI 4X6 V	4x6 mm bağlantılı, PP basma takımı 2L/10B - 5L/7B ve 10L/5B modeller için	25 €
600110500100000	HORTUM TAKIMI V	Emiş, basma ve hava alma bağlantıları için hortumlar 2L/10B - 5L/7B ve 10L/5B modeller için	5 €
600110400200000	MONTAJ TAKIMI DP	Duvar montajı için vida ve dübel takımı Tüm modeller için	3 €
610103050000001	CABLE SET SIGNAL EXTERNAL DP LARA	Sinyal girişleri ve alarm çıkışı için MIC bağlantılı kablo takımı	20 €
500010079100010	AYAK DESTEK DP	Düz yüzey üzerine montaj için dozaj pompası ayağı Tüm modeller için	20 €

## DEZENFEKSİYON SİSTEMLERİ ELEKTRO MANYETİK DOZAJ POMPALARI LARA A SERİSİ DOZAJ POMPALARI



- Analog, Açma Kapatma Butonlu Dozaj Pompası
- Üzerinde bulunan potansiyometre ile strok hızı ayarlanabilen tasarım
- Açma / Kapama Butonu
- Dikey monte edilen tasarımı sayesinde kolay ve esnek kurulum, kullanım
- Aşındırıcı kimyasallara karşı yüksek dayanıklılık sağlayan PVDF kafa takımı ve tamamı IP65 gövde
- Elektronik devre ile kontrol edilen elektromıknatis ve uzun ömürlü teflon (PTFE) diyafram
- Zirkonyum bilyeli tasarımı sayesinde daha az bakım
- Basma ve emme aksesuarları ile birlikte

Stok Kodu	Model	L/h	Max. Karşı Basınç / Bar	Ambalaj Ebatları / cm En-Boy-Yükseklik	Ambalajlı Ağırlık / kg	Birim Fiyatı (€)
301102010101000	DP LARA A 2L/10B V220FAT	2	10	23 x 28 x 21	2,95	290 €
301105007101000	DP LARA A 5L/7B V220FAT	5	7	23 x 28 x 21	2,95	290 €
301110005101000	DP LARA A 2L/10B V220FAT	10	5	23 x 28 x 21	2,95	363 €
301102020101000	DP LARA A 5L/7B V220FAT	2	20	23 x 28 x 21	2,95	394 €

### Yedek Parçalar - Opsiyonlar

Stok Kodu	Stok Adı	Açıklama	Birim Fiyatı (€)
600110800111000	EMİS TAKIMI 4X6 V	4x6 mm bağlantılı, seviye sensörlü, PP emiş takımı Tüm modeller için	33 €
600110700311000	BASMA TAKIMI 4X6 V	4x6 mm bağlantılı, PP basma takımı 2L/10B - 5L/7B ve 10L/5B modeller için	25 €
600110500100000	HORTUM TAKIMI V	Emiş, basma ve hava alma bağlantıları için hortumlar 2L/10B - 5L/7B ve 10L/5B modeller için	5 €
600110700321000	BASMA TAKIMI 4X7 V	4x7 mm bağlantılı, PP basma takımı 2L/20B modeller için	25 €
600110500110000	HORTUM TAKIMI 4x7 V	Emiş, basma ve hava alma bağlantıları için hortumlar 2L/20B modeller için	5 €
600110400200000	MONTAJ TAKIMI DP	Duvar montajı için vida ve dübel takımı Tüm modeller için	3 €
600110200100042	KAFA TAKIMI 40V OTO	Otomatik hava alma özellikli kafa takımı 2L/20B modeller için	83 €

# DEZENFEKSİYON SİSTEMLERİ ELEKTRO MANYETİK DOZAJ POMPALARI LARA PR SERİSİ DOZAJ POMPALARI



- Dijital, pH/ORP, Volümetrik, Zaman Ayarlı, Sıvı Seviye - Akış Kontrollü Dozaj Pompası
- Dijital ekran ve Mikro kontrolör teknolojisi ile hassas dozajlama
- Zaman ayarlı çalışma modu
- Kullanıcı şifresi parametresi
- Standart kombine elektrotlar ile REDOX yada PH ölçümü
- Tampon sıvılar kullanarak tamamen dijital otomatik kalibrasyon
- Açılıştaki ölçüm değeri tanımlama süresi girebilme ( 0 - 60 dk. )
- Su sayacına veya debimetrelere bağlandığında volümetrik oransal dozajlama
- 4 -20 mA analog giriş, sıvı seviye kontrol alarm rölesi
- Sıvı seviye kontrolü
- Dikey monte edilen tasarımı sayesinde kolay ve esnek kurulum, kullanım
- Aşındırıcı kimyasallara karşı yüksek dayanıklılık sağlayan tamamı plastik gövde
- Elektronik devre ile kontrol edilen elektromıknatis ve uzun ömürlü teflon (PTFE) diyafram
- Zirkonyum bilyeli tasarımı sayesinde daha az bakım
- PP Basma ve sıvı seviye sensörlü emiş aksesuarları ile birlikte

Stok Kodu	Model	L/h	Max. Karşı Basınç / Bar	Ambalaj Ebatları / cm En-Boy-Yükseklik	Ambalajlı Ağırlık / kg	Birim Fiyatı ( € )
301002010101000	DP LARA PR 2L/10B V220FAT	2	10	23 x 28 x 21	3,60	693 €
301005007101000	DP LARA PR 5L/7B V220FAT	5	7	23 x 28 x 21	3,60	693 €
301010005101000	DP LARA PR 10L/5B V220FAT	10	5	23 x 28 x 21	3,60	764 €
301002020101000	DP LARA PR 2L/20B V220FAT	2	20	23 x 28 x 21	3,60	795 €

## Yedek Parçalar - Opsiyonlar

Stok Kodu	Stok Adı	Açıklama	Birim Fiyatı ( € )
600110800111000	EMİS TAKIMI 4X6 VS	4x6 mm bağlantılı, seviye sensörlü, PP emiş takımı Tüm modeller için	73 €
600110700311000	BASMA TAKIMI 4X6 V	4x6 mm bağlantılı, PP basma takımı 2L/10B - 5L/7B ve 10L/5B modeller için	25 €
600110500100000	HORTUM TAKIMI V	Emiş, basma ve hava alma bağlantıları için hortumlar 2L/10B - 5L/7B ve 10L/5B modeller için	5 €
600110700321000	BASMA TAKIMI 4X7 V	4x7 mm bağlantılı, PP basma takımı 2L/20B modeller için	25 €
600110500110000	HORTUM TAKIMI V 4X7	Emiş, basma ve hava alma bağlantıları için hortumlar 2L/20B modeller için	5 €
600110400200000	MONTAJ TAKIMI DP	Duvar montajı için vida ve dübel takımı Tüm modeller için	3 €
610103050000001	CABLE SET SIGNAL EXTERNAL DP LARA	Sinyal girişleri ve alarm çıkışı için MIC bağlantılı kablo takımı	20 €
600110200100042	KAFA TAKIMI 40V OTO	Otomatik hava alma özellikli kafa takımı 2L/20B modeller için (Opsiyonel)	83 €

## HAVUZ KONTROL SİSTEMLERİ SİSTEM 03



### pH & ORP Ölçümlü Nano Pompalı Havuz Kontrol Sistemi

- ➔ 45x60 panel üzerinde bağlantı elemanları monte edilmiş halde
- ➔ PoolSaver Tetra
- ➔ 2 adet seviye sensör girişi, 1 adet akış şartel girişi
- ➔ 2 adet 5L/5 B Nano A Dozaj Pompası
- ➔ Çift girişli elektrot haznesi
- ➔ Kalibrasyon sıvıları ve kalibrasyon rafı
- ➔ pH ve ORP elektrodu  
(SİSTEM 03 E'de pH ve ORP elektrotları E modeldir.)

Stok Kodu	Model	Açıklama	Ambalaj Ebatları / cm En-Boy-Yükseklik	Ambalajlı Ağırlık / kg	Birim Fiyatı (€)
102131331315200	SİSTEM 03	pH & ORP ölçümlü, 5L/5B dozaj pompalı	65 x 51 x 16	8,40	1.723 €
102131331315000	SİSTEM 03 E	pH & ORP ölçümlü, 5L/5B dozaj pompalı	65 x 51 x 16	8,40	1.620 €

### Yedek Parçalar - Opsiyonlar

Stok Kodu	Stok Adı	Açıklama	Birim Fiyatı (€)
201100000000000	POOLSAVER TETRA	pH & ORP Ölçüm ve Kontrol Cihazı Tüm modeller için	678 €
302105005101000	DP NANO A 5L/5B V220FAT	5L/5B PP Kafalı Analog Dozaj Pompası (2 adet) Tüm modeller için	245 €
421000010150010	ELEKTROD PH 1M SENSOR XS	1 metre kablolu, BNC konnetörlü, kombine pH elektrodu	213 €
4210000110100030	ELEKTROD ORP 1M SENSOR XS	1 metre kablolu, BNC konnetörlü, kombine ORP elektrodu	228 €
421000000100010	ELEKTROD PH 1MT E	1 metre kablolu, BNC konnetörlü, kombine pH elektrodu E modeller için	160 €
421000100100010	ELEKTROD ORP 1MT E	1 metre kablolu, BNC konnetörlü, kombine ORP elektrodu E modeller için	173 €
600112520011000	ELEKTROD HAZNE TAKIMI 2 FİLTRESİZ	12 mm sensörler için çift girişli elektrot haznesi Tüm modeller için	144 €
600110400500000	MONTAJ TAKIMI ELEKTROD HAZNE	Elektrot haznesi için bağlantı parçaları Tüm modeller için	69 €
410110030000000	SIVI SEVIYE TAKIMI PP	1 adet dozaj pompası sıvı seviye sensörü Tüm modeller için	40 €
600514010001200	YP AKIS SALTER TAKIMI HAZNE YATAY	Elektrot haznesi için akış şalteri Tüm modeller için	100 €

# HAVUZ KONTROL SİSTEMLERİ SİSTEM AQUATIC



## pH&ORP Ölçümlü Peristaltik Pompalı Havuz Kontrol Sistemi

- ➔ AQUATIC 5,1L/0,5B veya AQUATIC 2,8L/3B seçeneği
- ➔ 2 adet seviye sensör girişi, 1 adet akış şartel girişi
- ➔ Çift girişli elektrot haznesi
- ➔ Kalibrasyon sıvıları ve kalibrasyon rafı
- ➔ pH ve ORP elektrodu  
(SİSTEM 03 E'de pH ve ORP elektrotları E modeldir.)

Stok Kodu	Model	Açıklama	Ambalaj Ebatları / cm En-Boy-Yükseklik	Ambalajlı Ağırlık / kg	Birim Fiyatı (€)
105060152000000	SİSTEM AQUATIC 5,1L/0,5B	pH & ORP ölçümlü, 5,1L/0,5B dozaj pompalı	65 x 51 x 16	6,70	1.520 €
105060150000000	SİSTEM AQUATIC 5,1L/0,5B E	pH & ORP ölçümlü, 5,1L/0,5B dozaj pompalı	65 x 51 x 16	6,70	1.413 €
105160152000000	SİSTEM AQUATIC 2,8L/3B	pH & ORP ölçümlü, 2,8L/3B dozaj pompalı	65 x 51 x 16	6,70	1.528 €
105160150000000	SİSTEM AQUATIC 2,8L/3B E	pH & ORP ölçümlü, 2,8L/3B dozaj pompalı	65 x 51 x 16	6,70	1.420 €

## Yedek Parçalar - Opsiyonlar

Stok Kodu	Stok Adı	Açıklama	Birim Fiyatı (€)
201325000000000	AQUATIC 220 5,1L/0,5B A	pH & ORP Ölçüm, kontrol ve dozajlama cihazı	918 €
201312000000000	AQUATIC 220 2,8L/3B R	pH & ORP Ölçüm, kontrol ve dozajlama cihazı	924 €
421000010150010	ELEKTROD PH 1M SENSOR XS	1 metre kablolu, BNC konnetörlü, kombine pH elektrodu	213 €
4210000110100030	ELEKTROD ORP 1M SENSOR XS	1 metre kablolu, BNC konnetörlü, kombine ORP elektrodu	228 €
421000000100010	ELEKTROD PH 1MT E	1 metre kablolu, BNC konnetörlü, kombine pH elektrodu E modeller için	160 €
4210000100100010	ELEKTROD ORP 1MT E	1 metre kablolu, BNC konnetörlü, kombine ORP elektrodu E modeller için	173 €
600112520011000	ELEKTROD HAZNE TAKIMI 2 FİLTRESİZ	12 mm sensörler için çift girişli elektrot haznesi Tüm modeller için	144 €
600110400500000	MONTAJ TAKIMI ELEKTROD HAZNE	Elektrot haznesi için bağlantı parçaları Tüm modeller için	69 €
410110030000000	SIVI SEVIYE TAKIMI PP	1 adet dozaj pompası sıvı seviye sensörü Tüm modeller için	40 €
600514010001200	YP AKIS SALTER TAKIMI HAZNE YATAY	Elektrot haznesi için akış şalteri Tüm modeller için	100 €

# HAVUZ KONTROL SİSTEMLERİ

## SİSTEM 02 DP 450

### pH & ORP Ölçümlü, Lara Pompalı Havuz Kontrol Sistemi



- ➔ 60x90 panel üzerinde bağlantı elemanları monte edilmiş halde
  - ➔ Poolsaver Tetra ölçüm ve kontrol cihazı ile
  - ➔ 2 adet DP Lara A 5L/7B V220FAT dozaj pompası
  - ➔ 2 adet seviye sensör girişi, 1 adet akış şartel girişi
  - ➔ Pislik tutucu ön filtre
  - ➔ Elektrot akış hücresi
  - ➔ Giriş - çıkış rekorları (6x8 mm) ve numune alma vanası
  - ➔ Kalibrasyon sıvıları ve kalibrasyon rafı
  - ➔ pH ve ORP elektrodu
- (SİSTEM 02 DP 450 E'lerde pH ve ORP elektrotları E modelidir.)

Stok Kodu	Model	Açıklama	Ambalaj Ebatları / cm En-Boy-Yükseklik	Ambalajlı Ağırlık / kg	Birim Fiyatı (€)
102211411420200	SİSTEM 02 DP 450	pH & ORP ölçümlü, 5L/7B dozaj pompalı	96 x 66 x 16	11,95	2.156 €
102211411420000	SİSTEM 02 DP 450 E	pH & ORP ölçümlü, 5L/7B dozaj pompalı	96 x 66 x 16	11,95	2.048 €

### Yedek Parçalar - Opsiyonlar

Stok Kodu	Stok Adı	Açıklama	Birim Fiyatı (€)
201100000000000	POOLSAVER TETRA	pH & ORP Ölçüm ve Kontrol Cihazı Tüm modeller için	619 €
301105007101000	DP LARA A 5L/7B V220FAT	5L/7B PVDF Kafalı Analog Dozaj Pompası (2 adet) Tüm modeller için	292 €
421000010150010	ELEKTROD PH 1M SENSOR XS	1 metre kablolu, BNC konnetörlü, kombine pH elektrodu	213 €
421000110100030	ELEKTROD ORP 1M SENSOR XS	1 metre kablolu, BNC konnetörlü, kombine ORP elektrodu	228 €
421000000100010	ELEKTROD PH 1MT E	1 metre kablolu, BNC konnetörlü, kombine pH elektrodu E modeller için	160 €
421000100100010	ELEKTROD ORP 1MT E	1 metre kablolu, BNC konnetörlü, kombine ORP elektrodu E modeller için	173 €
600112520010000	ELEKTROD HAZNE TAKIMI 2	12 mm sensörler için çift girişli pislik tutucu ön filtrelili elektrot haznesi Tüm modeller için	296 €
600110400100000	MONTAJ TAKIMI SİSTEM	Elektrot hazne takımı için bağlantı parçaları Tüm modeller için	47 €
410110030000000	SIVI SEVIYE TAKIMI PP	1 adet dozaj pompası sıvı seviye sensörü Tüm modeller için	40 €
600514010001200	YP AKIS SALTER TAKIMI HAZNE YATAY	Elektrot haznesi için akış şalteri Tüm modeller için	100 €

# BİLGİLENDİRME PANELLERİ

## Haberleşmeli Led Bilgilendirme Ekranları



Haberleşmeli led bilgilendirme ekranları

- ➔ Oteller, İş Merkezleri, Havuz işletmeleri, Fabrikalar, Üretim hatları vb. yerlerde bilgilendirme amacıyla her ortamda kullanılır
- ➔ DOT-Matrix Led Ekran, RS 485 haberleşme
- ➔ OmniCon kontrol cihazına doğrudan ekran olarak bağlanabilme
- ➔ OmniCon Visio ile bilgisayara bağlanabilir, parametre ve özel mesaj eklenebilir

Stok Kodu	Model	Açıklama	Ambalajlı Ağırlık / kg	Birim Fiyatı ( € )
410020010000000	DISPLAY ID 0802	64x16 Pixel Ekran (53,5x17,5 cm - 9 cm)	4,25	1013 €
410010010000000	INFO PANEL 0802	"Bilgilendirme Paneli" (64x16 Pixel Ekran & OmniCon Visio & SIMB-HT & Cable Set Signal Con NC3 FX MX)"	6,50	2.293 €
410020020000000	DISPLAY ID 0804	64x32 Pixel Ekran (53,5x30 cm - 9 cm)	7,15	1.806 €
410010020000000	INFO PANEL 0804	"Bilgilendirme Paneli" (64x32 Pixel Ekran & OmniCon Visio & SIMB-HT & Cable Set Signal Con NC3 FX MX)"	9,50	3.806 €







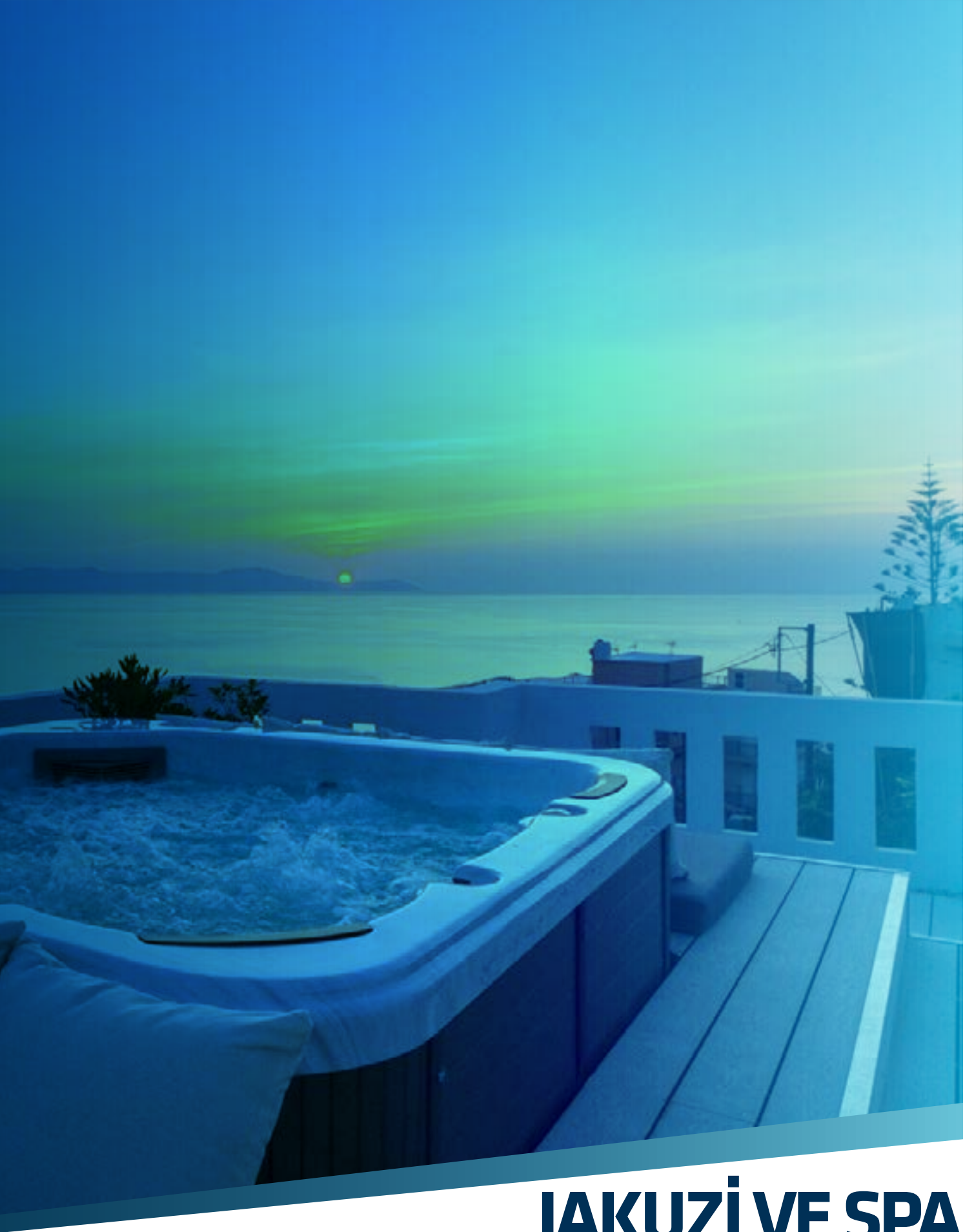

# JAKUZI VE SPA EKİPMANLARI

## JAKUZİ JET NOZULLAR

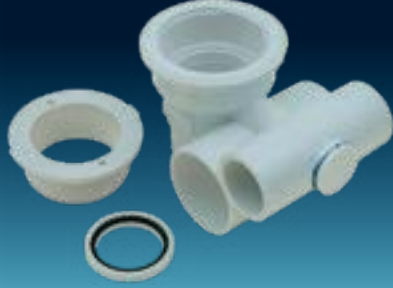

- ➔ SU GİRİŞİ 50MM
- ➔ HAVA GİRİŞİ 32 MM
- ➔ ABS DEN MAMUL

ÜRÜN KODU	ÜRÜN	FİYAT
JNFR5032	FREEDOM JET NOZUL	75 €



- ➔ SU GİRİŞİ 50MM
- ➔ HAVA GİRİŞİ 32 MM
- ➔ ABS DEN MAMUL

ÜRÜN KODU	ÜRÜN	FİYAT
EMA5032	EMAUX JET NOZUL	30 €



- ➔ SU GİRİŞİ 50MM
- ➔ HAVA GİRİŞİ 50 MM
- ➔ ABS DEN MAMUL

ÜRÜN KODU	ÜRÜN	FİYAT
EJN5050	EKONOMİK JET NOZUL	35 €

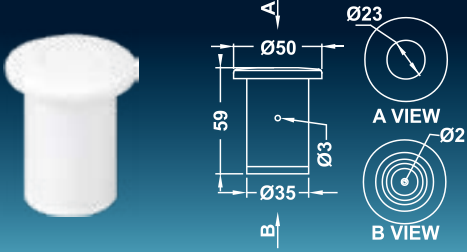

➤ Jakuzi pompası veya blowerı açıp kapatmak için kullanılan butondur

ÜRÜN KODU	ÜRÜN	FİYAT
PBN	PNÖMATİK BUTON	8 €

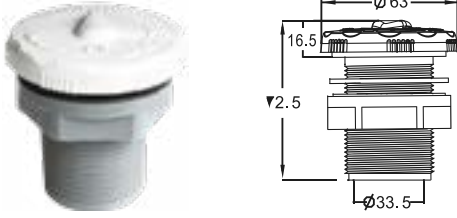

- Jakuzi jetlerine hava verilmesini sağlayan butonlardır
- Hava seviyesi bu buton ile istenilen ölçüde ayarlanabilir

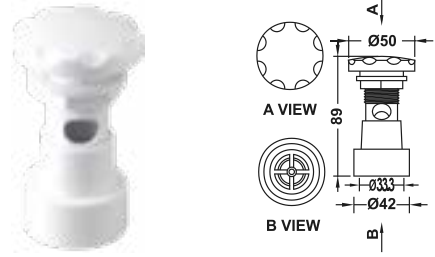

ÜRÜN KODU	ÜRÜN	FİYAT
HRN	HAVA REGÜLATÖRÜ	9 €
HRN-1	HAVA REGÜLATÖRÜ	10 €



➤ Blowerdan gelen havanın çıkışını sağlayan nozullardır

ÜRÜN KODU	ÜRÜN	FİYAT
BN-9	BLOWER NOZULU	16 €

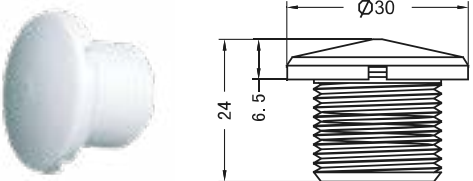

➤ Blowerdan gelen havanın çıkışını sağlayan nozullardır

ÜRÜN KODU	ÜRÜN	FİYAT
BN-32	BLOWER NOZULU	10 €

## JAKUZİ VE SPA EKİPMANLARI



- GÖVDE DIŞÇAPI 31,5 MM
- 3 MM HAVA BAĞLANTILI

ÜRÜN KODU	ÜRÜN	FİYAT
PB32	PNÖMATİK BUTON	60 €



ÜRÜN KODU	ÜRÜN	FİYAT
HHB	KÜÇÜK TİP HAVA REGÜLATÖRÜ	22 €
HHBB	BÜYÜK TİP HAVA REGÜLATÖRÜ	30 €

## ÜÇ FONKSİYONLU BUTON VE ANAKART



- ➔ LAMBA, POMPA, ISITICI VEYA BENZER EKİPMANLARIN UZAKTAN KABLOLU KUMANDASI İÇİN KULLANILIR
- ➔ ÜÇ ÇIKIŞLIDIR
- ➔ KABLO STANDART MESAFESİ 20 METREDİR

ÜRÜN KODU	ÜRÜN	FİYAT
UFB	ÜÇ FONKSİYONLU BUTON	250 €

## TEK FONKSİYONLU BUTON VE ANAKART



- ➔ LAMBA, POMPA, ISITICI VEYA BENZER EKİPMANLARIN UZAKTAN KABLOLU KUMANDASI İÇİN KULLANILIR
- ➔ TEK ÇIKIŞLIDIR
- ➔ KABLO STANDART MESAFESİ 20 METREDİR

ÜRÜN KODU	ÜRÜN	FİYAT
TFB	TEK FONKSİYONLU BUTON	220 €

## JAKUZİ HORTUMU



- ➔ 25 METRELİK TOPLAR HALİNDE
- ➔ PVC DEN ÜRETİLMİŞTİR
- ➔ ESNEKLİĞİ SAYESİNDE DAİRESEL YAPILARDA
- ➔ KOLAY MONTAJ İMKANI

ÜRÜN KODU	ÜRÜN	FİYAT
JH-32	JAKUZİ HORTUMU 32 MM	12 €
JH-50	JAKUZİ HORTUMU 50 MM	15 €
JH-63	JAKUZİ HORTUMU 63 MM	17 €

## TEK KADEMELİ BLOWERLAR



- ➔ 60x90 panel üzerinde bağlantı elemanları monte edilmiş halde
- ➔ Kuvvetli dengeleme ile minimum titreşim
- ➔ Yatay ve dikey monte edilebilen tasarımı sayesinde kolay ve esnek kurulum, kullanım
- ➔ Özel Alüminyum gövde ile yüksek dayanıklılık ve uzun süreli performans
- ➔ Bakım gerektirmeyen, yüksek verimli fan
- ➔ Basınç ve vakum bloweri olarak kullanım olanağı
- ➔ Yüksek basınç ve yüksek vakum arasında kolay geçiş sağlama
- ➔ Direkt 380V AC besleme ( 220 AC modeller için bizim ile iletişime geçiniz)
- ➔ Su püskürtmesine ve toza karşı korumalı IP-55 gövde
- ➔ (-)10 °C ile (+)50 °C seviyesindeki ortam koşullarında çalışabilme özelliği
- ➔ Düşük gürültü seviyeleri ve minimum titreşim çalışma özelliği ile pulsasyonsuz hava üretimi

Stok Kodu	Model	Power KW	Phase	Input Output	Ambalaj Ebatları / mm En-Boy-Yükseklik	Ambalajlı Ağırlık / KG	Birim Fiyatı ( € )
421030000750000	BLOWER 0,85KW 3P	0,85	3	1 1/2"	292 x 286 x 302	16	644 €
421030101100000	BLOWER 1,1KW 1P	1,1	1	1 1/2"	292 x 286 x 302	17	644 €
421030001300000	BLOWER 1,3KW 3P	1,3	3	1 1/2"	292 x 286 x 302	17	644 €
421030001601000	BLOWER 1,6KW 3P	1,6	3	2"	346 x 334 x 337	23	930 €
421030002201000	BLOWER 2,2KW 3P	2,2	3	2"	346 x 334 x 337	25	1.030 €
421030003001000	BLOWER 3KW 3P	3	3	2"	385 x 360 x 366	34	1.340 €
421030004001000	BLOWER 4KW 3P	4	3	2"	432 x 382 x 384	40	1.813 €
421030005501000	BLOWER 5,5KW 3P	5,5	3	2 1/2"	477 x 451 x 509	63	3.100 €
421030007501000	BLOWER 7,5KW 3P	7,5	3	2 1/2"	477 x 451 x 509	66	3.330 €
421030011001000	BLOWER 11KW 3P	11	3	4"	644 x 550 x 624	116	6.863 €
421030015001000	BLOWER 15KW 3P	15	3	4"	644 x 550 x 624	116	6.800 €
421030018502000	BLOWER 18,5KW 3P	18,5	3	4"	644 x 550 x 624	126	7.075 €



## ÇİFT KADEMELİ BLOWERLAR



- ➔ 60x90 panel üzerinde bağlantı elemanları monte edilmiş halde
- ➔ Kuvvetli dengeleme ile minimum titreşim
- ➔ Yatay ve dikey monte edilebilen tasarımı sayesinde kolay ve esnek kurulum, kullanım
- ➔ Özel Alüminyum gövde ile yüksek dayanıklılık ve uzun süreli performans
- ➔ Bakım gerektirmeyen, yüksek verimli fan
- ➔ Basınç ve vakum bloweri olarak kullanım olanağı
- ➔ Yüksek basınç ve yüksek vakum arasında kolay geçiş sağlama
- ➔ Direkt 380V AC besleme ( 220 AC modeller için bizim ile iletişime geçiniz)
- ➔ Su püskürtmesine ve toza karşı korumalı IP-55 gövde
- ➔ (-)10 °C ile (+)50 °C seviyesindeki ortam koşullarında çalışabilme özelliği
- ➔ Düşük gürültü seviyeleri ve minimum titreşim çalışma özelliği ile pulsasyonsuz hava üretimi

Stok Kodu	Model	Power KW	Phase	Input Output	Ambalaj Ebatları / mm En-Boy-Yükseklik	Ambalajlı Ağırlık / KG	Birim Fiyatı ( € )
421030002201001	BLOWER 2,2KW 3P ÇİFT KADEMELİ	2,2	3	1½"	401 x 485 x 315	27	1.275 €
421031003001000	BLOWER 3KW 3P ÇİFT KADEMELİ	3	3	2"	465 x 597 x 371	40	1.850 €
421030004001001	BLOWER 4KW 3P ÇİFT KADEMELİ	4	3	2"	499 x 597 x 371	44	1.925 €
421030004001005	BLOWER 4,3 KW 3P ÇİFT KADEMELİ	4	3	2"	526 x 639 x 410	54	2.030 €
421031005501000	BLOWER 5,5KW 3P ÇİFT KADEMELİ	5,5	3	2"	556 x 639 x 410	66	2.960 €
421030007501001	BLOWER 7,5KW 3P ÇİFT KADEMELİ	7,5	3	2"	571 x 639 x 410	73	3.350 €
421030007501005	BLOWER 7,5KW 3P ÇİFT KADEMELİ-H	7,5	3	2½"	589 x 799 x 509	86	5.210 €
421030011001001	BLOWER 11KW 3P ÇİFT KADEMELİ	11	3	2½"	694 x 799 x 509	104	5.750 €
421030015001001	BLOWER 15KW 3P ÇİFT KADEMELİ	15	3	2½"	694 x 799 x 509	120	5.940 €



TEKNİK ÖZELLİKLERİ	
Ph Ölçüm Aralığı	-1.0 ila 15.0 pH
Ph Hassasiyet	0.01 pH
Doğruluk	± 0.01 pH
Sıcaklık Göstergesi / ATC	0 - 50 ° C veya 32 - 122 ° F / Evet
Sıcaklık Hassasiyet	0.1 ° C / ° F
Doğruluk	0,5 ° C / 0,9 ° F
Ph Tampon Seçenekleri	pH 4.00, pH 7.00, pH 10.00
Otomatik Kapanma	Son Tuşa Basıldıktan Sonra 8,5 Dakika
Özel Fonksiyonlar/HOLD	Kendi Kendine Teşhis /Ölçümü Bekletme İşlevi
Güç Gereklinimi	4 x 1.5V Alkalin Düğme Pil



## KARŞI AKINTI SİSTEMİ



Kod	Malzeme Cinsi	Fiyat (Euro)
100 LP M	1 HP LP pompalı Jet Stream	1.725 €
200 LP M	2 HP LP pompalı Jet Stream	1.920 €
300 LP M	3 HP LP pompalı Jet Stream	2.000 €
400 LP T	4 HP LP pompalı Jet Stream	2.340 €
550 LP T	4 HP LP pompalı Jet Stream	2.450 €

Jet pompası, pnömatik şalteri, vanaları ve bağlantı parçaları ile komple. Nozulu havuz içinde ayarlanabilir. ABS'den üretilmiştir. Emiş çekvalfi sayesinde hava emiş hattı su seviyesinin altına kurulabilir. Karşı akıntı sisteminin kurulumu kolaydır. İstenildiğinde çeşitli kW'larda pompa kullanmak mümkündür.

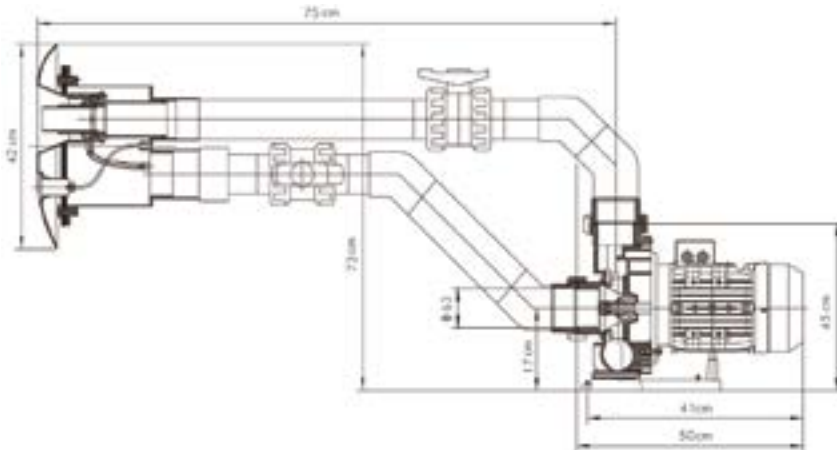

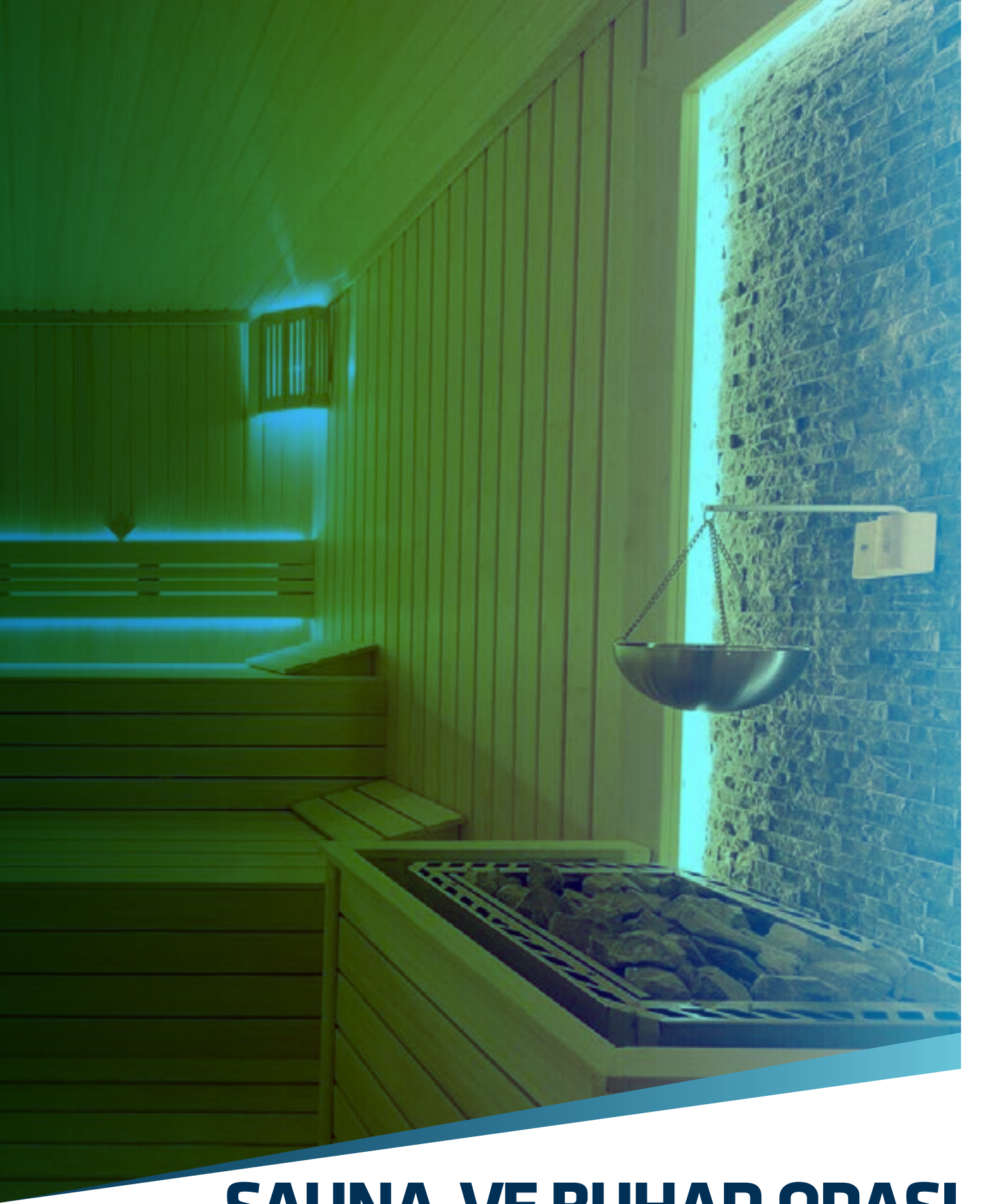

# SAUNA VE BUHAR ODASI EKİPMANLARI

## SAUNA ISITICISI



### MW MODEL

- Küçük saunalar ve dar alanlar için tasarlanmıştır
- Ahşap dış panelleri sayesinde saunanızda görsel bir bütünlük oluşmasını sağlar
- Üzerindeki kontrol düğmeleri ile kumanda edilir
- Ayar düğmelerinin sobanın üst bölümünde olması sayesinde daha rahat kullanım sağlar

KOD	GÜÇ KW	TAŞ KAPASİTESİ KG	SAUNA HACMİ MAX.	Birim Fiyatı (€)
21015143014	3	10	1,5 - 3 m <sup>3</sup>	365 €
21015143013	3.6	10	2 - 4,5 m <sup>3</sup>	375 €



### FTN MODEL

- Üzerindeki kontrol düğmeleri ile kumanda edilir
- 3 saate kadar kesintisiz çalışabilme özelliğine sahiptir
- Paslanmaya karşı dayanıklı özel boyalı dış gövdeye sahiptir
- Paslanmaz çelik koruyucu üst başlığı vardır
- Özel tasarlanmış yüksek verimli rezistanslar kullanılmıştır
- Aşırı ısınma durumunda cihazı kapatan emniyet termostatu vardır
- Ekstra geniş taş haznesi sayesinde kolay buharlaşma sağlar

KOD	GÜÇ KW	TAŞ KAPASİTESİ KG	SAUNA HACMİ MAX.	Birim Fiyatı (€)
21015143008	3	20	2-4 m <sup>3</sup>	420 €
21015143009	4.5	20	3-6 m <sup>3</sup>	440 €
21015143010	6	20	5-9 m <sup>3</sup>	470 €
21015143011	8	20	8-12 m <sup>3</sup>	490 €
21015143012	9	20	9-13 m <sup>3</sup>	505 €

## SAUNA ISITICISI

### CLUB MODEL



- ➔ Tercihe göre dijital veya manuel kumanda paneli ile kumanda edilir
- ➔ Manuel kumanda panosu ile 3 saate dijital kumanda panosu ile 4 saate kadar kesintisiz çalışabilme özelliğine sahiptir
- ➔ Paslanmaya karşı dayanıklı özel boyalı dış gövdeye sahiptir
- ➔ Paslanmaz çelik koruyucu üst başlığı vardır
- ➔ Özel tasarlanmış yüksek verimli rezistanslar kullanılmıştır
- ➔ Aşırı ısınma durumunda cihazı kapatan emniyet termostatu vardır
- ➔ Ekstra geniş taş haznesi sayesinde kolay buharlaşma sağlar

KOD	GÜÇ KW	TAŞ KAPASİTESİ KG	SAUNA HACMİ MAX.	Birim Fiyatı (€)
21016143044	3	20	2 - 4 m <sup>3</sup>	368 €
21016143043	4.5	20	3 - 6 m <sup>3</sup>	376 €
21016143042	6	20	5 - 9 m <sup>3</sup>	385 €
21016143041	8	20	8 - 12 m <sup>3</sup>	408 €
21016143040	9	20	9 - 13 m <sup>3</sup>	440 €

### UYGUN OLAN PANOLAR



MODEL	KOD	GÜÇ	FİYAT
DİJİTAL	21017143004	3-9 kW	245 €



MODEL	KOD	GÜÇ	FİYAT
MANUAL	21017143001	3-9 kW	195 €

## SAUNA ISITICISI

### SAW MODEL



Paslanmaz Çelik Gövde  
Stainless Steel Body



- Tercihe göre dijital veya manuel kumanda paneli ile kumanda edilir
- Manuel kumanda panosu ile 3 saate dijital kumanda panosu ile 4 saate kadar kesintisiz çalışabilme özelliğine sahiptir
- Şık tasarımlı AISI 316 paslanmaz çelik dış gövdeye sahiptir
- 15 kW ve üzeri kapasitelerde güç kontrol paneli ile birlikte kullanılması gerekmektedir
- Özel tasarlanmış yüksek verimli rezistanslar kullanılmıştır
- Aşırı ısınma durumunda cihazı kapatan emniyet termostatu vardır
- Ekstra geniş taş haznesi sayesinde kolay buharlaşma sağlar

KOD	GÜÇ KW	TAŞ KAPASİTESİ KG	SAUNA HACMİ MAX.	Birim Fiyatı ( € )
21016143039	10,5	40	10 - 15 m <sup>3</sup>	1.496 €
21016143038	12	40	11 - 18 m <sup>3</sup>	1.504 €
21016143037	15	40	14 - 24 m <sup>3</sup>	1.575€
21016143036	18	60	18 - 30 m <sup>3</sup>	2.472 €
210161430035	21	60	23 - 36 m <sup>3</sup>	2.646 €
210161430034	27	60	29 - 47 m <sup>3</sup>	2.820 €

### UYGUN OLAN PANOLAR



MODEL	KOD	GÜÇ	FİYAT
DIJİTAL	21017143005	10,5-15 kW	275 €
DIJİTAL	21017143006	18-27 kW	220 €



MODEL	KOD	GÜÇ	FİYAT
MANUAL	21017143002	10,5-15 kW	220 €
MANUAL	21017143003	18-27 kW	180 €

### GÜÇ KONTROL PANOSU



KOD	GÜÇ	FİYAT
21017143007	15-27 kW	434 €

## SAUNA ISITICISI

### ROUND MODEL



Paslanmaz Çelik Gövde  
Stainless Steel Body



- Dijital kumanda paneli ile kumanda edilir
- 4 saate kadar kesintisiz çalışabilme özelliğine sahiptir
- Oval şekli sayesinde saunalarınıza şık bir tasarım imkanı sunar
- Özel tasarlanmış yüksek verimli rezistanslar kullanılmıştır
- Aşırı ısınma durumunda cihazı kapatan emniyet termostatu vardır

KOD	GÜÇ KW	TAŞ KAPASİTESİ KG	SAUNA HACMİ MAX.	Birim Fiyatı (€)
21016143033	3	12,5	2 - 4 m <sup>3</sup>	660 €
21016143032	4.5	12,8	3 - 6 m <sup>3</sup>	680 €
21016143031	6	13,1	5 - 9 m <sup>3</sup>	894 €
21016143030	8	15,4	8 - 12 m <sup>3</sup>	938 €
21016143029	9	15,5	9 - 13 m <sup>3</sup>	974 €

### UYGUN OLAN PANOLAR



MODEL	KOD	GÜÇ	FİYAT
DİJİTAL	21017143004	3-9 kW	245 €

## SAUNA ISITICISI

### COMBI MODEL



Paslanmaz Çelik Gövde  
Stainless Steel Body



KOLAY KURULUM  
EASY INSTALLATION

- ➔ Sauna ısıtıcı özelliğinin yanında buhar verebilme özelliğine sahiptir
- ➔ 5 lt kapasiteli su haznesi sayesinde 2 saat boyunca kesintisiz buhar verebilir
- ➔ Kendine ait özel kumanda paneli ile kumanda edilir
- ➔ Güç kontrol paneli ile birlikte kullanılması gerekmektedir
- ➔ Özel tasarlanmış yüksek verimli rezistanslar kullanılmıştır
- ➔ Aşırı ısınma durumunda cihazı kapatan emniyet termostatu vardır
- ➔ Ekstra geniş taş haznesi sayesinde kolay buharlaşma sağlar

KOD	GÜÇ KW	TAŞ KAPASİTESİ KG	SAUNA HACMİ MAX.	Birim Fiyatı ( € )
21016143028	3+2	12,8	2 - 4 m <sup>3</sup>	764 €
21016143027	4,5+2	13,1	3 - 6 m <sup>3</sup>	812 €
21016143026	6+2	13,4	5 - 9 m <sup>3</sup>	1.053 €
21016143025	8+2	14,2	8 - 12 m <sup>3</sup>	1.150 €
21016143024	9+2,5	14,00	9 - 13 m <sup>3</sup>	1.255 €

### COMBI MODEL İÇİN DİJİTAL KUMANDA PANOSU



- ➔ Dijital ekranlıdır
- ➔ Sıcaklık termostatu 110 °C'ye kadar ayarlanabilir
- ➔ 4 saate kadar ayarlanabilir timeri mevcuttur
- ➔ Sauna aydınlatmasının kontrolü için butonu mevcuttur
- ➔ Güç kontrol paneli ile birlikte kullanılması gerekmektedir

KOD	GÜÇ	FİYAT
21017143008	3-9 kW	492 €

### GÜÇ KONTROL PANELİ COMBI



KOD	GÜÇ	FİYAT
21017143009	15-30 kW	394 €

## KUMANDA PANOLARI VE GÜÇ KONTROL PANELLERİ

### DİJİTAL KUMANDA PANOSU



- ➔ Sauna ısıtıcı özelliğinin yanında buhar verebilme özelliğine sahiptir
- ➔ Dijital ekranlıdır
- ➔ Sıcaklık termostadı 110°C'ye kadar ayarlanabilir
- ➔ 4 saate kadar ayarlanabilir timeri mevcuttur
- ➔ Sauna aydınlatmasının kontrolü için düğmesi mevcuttur
- ➔ 15 kW gücünün üzerindeki panolar güç kontrol paneli ile birlikte kullanılmalıdır

KOD	GÜÇ KW		Birim Fiyatı ( € )
21017143004	3-9 kW ARASI	3-9 kW BETWEEN	245 €
21017143005	10,5-15 kW ARASI	10,5-15 kW BETWEEN	275 €
21017143006	18-30 kW ARASI	18-30 kW BETWEEN	220 €

### MANUEL KUMANDA PANOSU



- ➔ Sıcaklık termostadı 110 °C'ye kadar ayarlanabilir
- ➔ 4 saate kadar ayarlanabilir timeri mevcuttur
- ➔ Sauna aydınlatmasının kontrolü için butonu mevcuttur
- ➔ 15 kW gücünün üzerindeki panolar güç kontrol paneli ile birlikte kullanılmalıdır

KOD	GÜÇ KW		Birim Fiyatı ( € )
21017143001	3-9 kW ARASI	3-9 kW BETWEEN	195 €
21017143002	10,5-15 kW ARASI	10,5-15 kW BETWEEN	220 €
21017143003	18-30 kW ARASI	18-30 kW BETWEEN	180 €



## KUMANDA PANOLARI VE GÜÇ KONTROL PANELLERİ



### GÜÇ KONTROL PANELİ

- Sauna sobalarında ilave güç kaynağı olarak kullanılan kontrol panelleridir

KOD	GÜÇ KW		Birim Fiyatı ( € )
21017143007	15-30 kW ARASI	15-30 kW BETWEEN	434 €

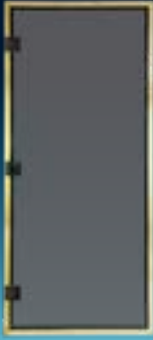

### CAM SAUNA KAPISI

- Dış kasası saunaya uygun üretilmiştir
- Temperli camı sayesinde ısıya ve darbelere karşı dayanıklıdır
- Leke tutmazlar
- Kapı kolu ile beraber teslim edilir

KOD	ÖLÇÜ (CM)	Birim Fiyatı ( € )
21517143002	185x80x5	410 €
21517143003	207,5x89x5	456 €

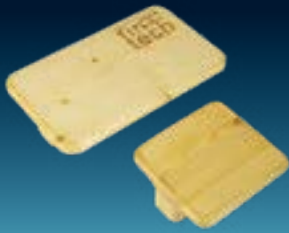

### SAUNA KAPISI AHŞAP TUTAMAK SETİ

- Saunaya uygun ahşaptan üretilmiştir
- Ergonomik tasarımı sayesinde kapıyı kolaylıkla açabilmeyi sağlar

KOD	Birim Fiyatı ( € )
21517143004	72 €

## SAUNA AKSESUARLARI



### SAUNA SOBASI TAŞI

- Isı farklarına dayanıklı volkanik taştır
- Sauna sobalarında rezistansların üzerine dizilir ve dökülen esansın buharlaşmasını sağlar

KOD	AMBALAJ	FİYAT
22015143006	7-10 kg	24 €
22015143006	17-20 kg	32 €



### SAUNA AYDINLATMA ARMATÜRÜ

- Dekoratif kafesli saunalara uygun aydınlatma armatürüdür
- IP 65 korumalıdır

KOD	FİYAT
22015142003	49 €



### AHŞAP APLİK KORUMA

- Sauna apliğinin üzerine takılarak ışığın dekoratif şekilde yayılmasını sağlar.

KOD	FİYAT
22015143014	41 €



### AHŞAP YASTIK

KOD	FİYAT
22015143015	50 €



### HAVALANDIRMA KLAPESİ

KOD	MODEL	FİYAT
22015143017	Izgaralı Grill	29 €
22015143016	Sürgülü Sliding	32 €

## SAUNA AKSESUARLARI



### PLASTİK TERMOMETRE

- Saunadaki sıcaklık değerini ölçmek için kullanılır
- Nemden etkilenmez

KOD	FİYAT
22015143001	38 €



### PLASTİK HİGROMETRE

- Saunadaki nem değerini ölçmek için kullanılır

KOD	FİYAT
22015143002	35 €



### AHŞAP TERMOMETRE

- Saunadaki sıcaklık değerini ölçmek için kullanılır
- Nemden etkilenmez

KOD	FİYAT
22015143003	55 €



### AHŞAP HİGROMETRE

- Saunadaki nem değerini ölçmek için kullanılır

KOD	FİYAT
22015143004	68 €

## SAUNA AKSESUARLARI



### AHŞAP KEPÇE

- Sauna esansını soba üzerine dökmek için kullanılır

KOD	FİYAT
22015143009	22 €



### AHŞAP TERMOMETRE HİGROMETRE TEK SAAT İÇİNDE

- Saunadaki sıcaklık ve nemi beraber ölçer, tek saat içinde yer alır

KOD	FİYAT
22015143006	85 €



### AHŞAP TERMOMETRE HİGROMETRE KOMBİNE

- Saunadaki sıcaklık ve nemi ölçmek için kullanılır
- Her iki cihaz tek bir ahşap kasa içerisinde yer alır

KOD	FİYAT
22015143007	110 €



### AHŞAP KOVA

- Sauna esansının su ile karıştırıldığı ahşap haznedir
- Plastik iç haznesi ahşabın sudan etkilenmesini önler

KOD	FİYAT
22015143008	60 €

## FTSG MODEL BUHAR JENERATÖRÜ



- ➔ Sauna ısıtıcı özelliğinin yanında buhar verebilme özelliğine sahiptir
- ➔ Paslanmaya karşı dayanıklı özel boyalı dış gövdeye sahiptir
- ➔ Mikro bilgisayarlı dijital sıcaklık göstergesi vardır
- ➔ Enerji tasarrufu sağlayan güç ayarı
- ➔ Enerji kesintisi ve su yetersizliği için otomatik koruması vardır
- ➔ Otomatik buhar basınç boşaltma vanası vardır
- ➔ Aşırı ısınma durumunda cihazı kapatan emniyet termostatu vardır

KOD	GÜÇ kW	KABİN HACMİ MAX.	MODEL	FİYAT
21016143028	3	2,5 m <sup>3</sup>	FTSG-30	1.575 €
21016143027	4.7	5 m <sup>3</sup>	FTSG-47	1.600 €
21016143026	6	7 m <sup>3</sup>	FTSG-60	1.750 €
21016143025	8	9 m <sup>3</sup>	FTSG-80	1.875 €
21016143024	9	11 m <sup>3</sup>	FTSG-90	2.275 €
21016143028	10	12 m <sup>3</sup>	FTSG-100	2.313 €
21016143027	12	14 m <sup>3</sup>	FTSG-120	2.350 €
21016143026	14	16 m <sup>3</sup>	FTSG-140	2.400 €
21016143025	18	20 m <sup>3</sup>	FTSG-180	2.896 €
21016143024	21	23 m <sup>3</sup>	FTSG-210	3.188 €



### KUMANDA PANOSU

KOD	GÜÇ	FİYAT
39811143004	3-21 kW	595 €



### BUHAR ÇIKIŞ AĞZI

KOD	FİYAT
39811143005	62 €

## DELUXE MODEL BUHAR JENERATÖRÜ



Paslanmaz Çelik Gövde  
Stainless Steel Body

- Sauna ısıtıcı özelliğinin yanında buhar verebilme özelliğine sahiptir
- Şık tasarımlı AISI 316 paslanmaz çelik dış gövdeye sahiptir
- Mikro bilgisayarlı dijital sıcaklık göstergesi vardır
- Enerji tasarrufu sağlayan güç ayarı
- Enerji kesintisi ve su yetersizliği için otomatik koruması vardır
- Otomatik buhar basınç boşaltma vanası vardır
- Aşırı ısınma durumunda cihazı kapatan emniyet termostatu vardır
- Otomatik su boşaltması mevcuttur

KOD	GÜÇ kW	KABİN HACMİ MAX.	MODEL	FİYAT
32015143021	6	7 m <sup>3</sup>	DELUXE 6	2.445 €
32015143020	9	11 m <sup>3</sup>	DELUXE 9	3.181 €
32015143022	12	14 m <sup>3</sup>	DELUXE 12	3.290 €



### KUMANDA PANOSU

KOD	GÜÇ	FİYAT
39811143014	3-21 kW	595 €



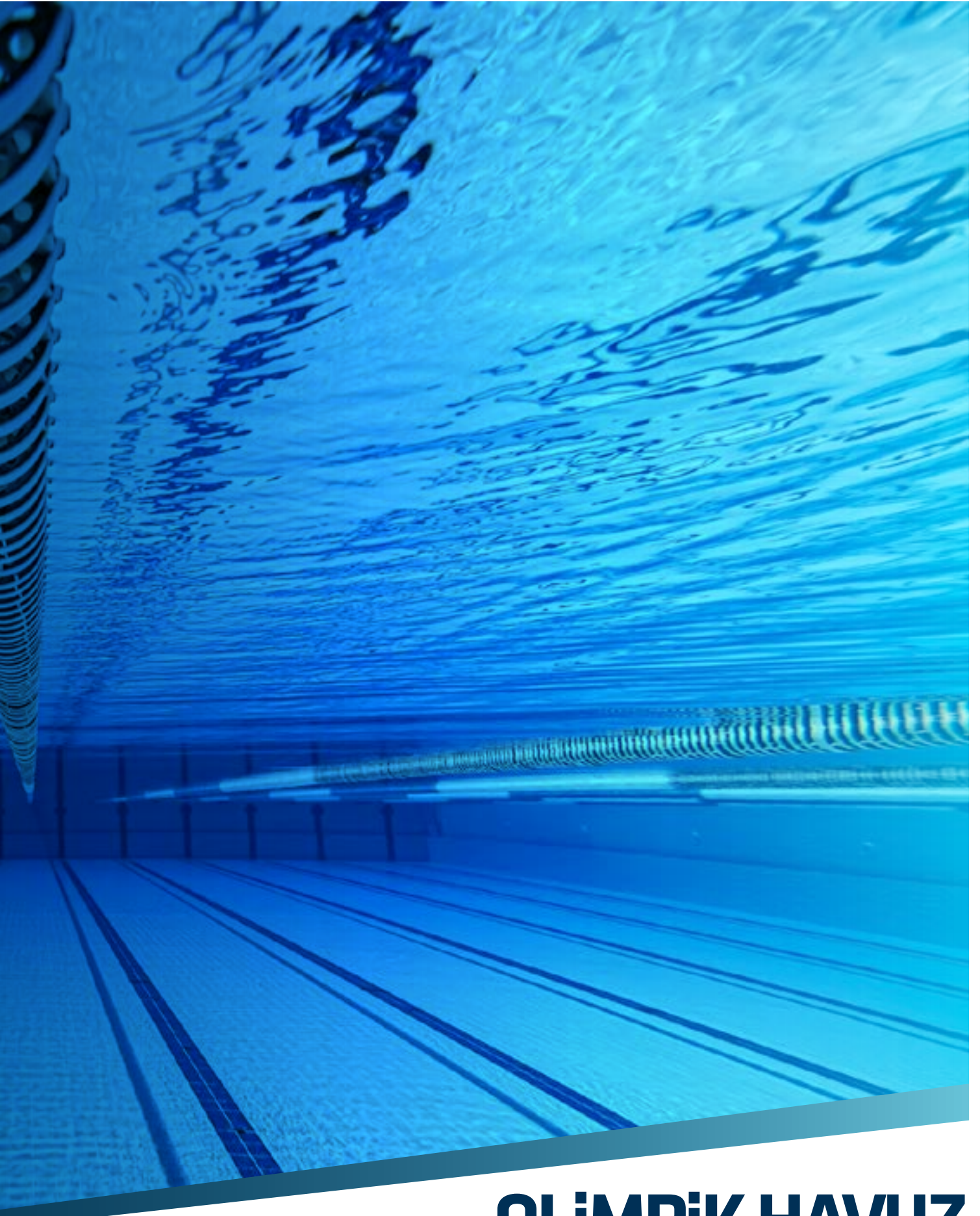

# **OLİMPİK HAVUZ EKİPMANLARI**



## OLİMPİK HAVUZ MALZEMELERİ

### SEPERATÖR TOPLAMA ARABALARI



ÜRÜN KODU	ÜRÜN ADI	PASLANMAZ KALİTESİ	FİYAT
STA01	1200 Seperatör Toplama Arabası	AISI 304	1.471 €
STA02	1800 Seperatör Toplama Arabası	AISI 304	2.020 €
STA03	1200 Seperatör Toplama Arabası	AISI 316	1.898 €
STA04	1800 Seperatör Toplama Arabası	AISI 316	2.525 €

UZUNLUK	A	B	C	D	E	F	G	H
1200mm	1484mm	1135mm	974mm	1175mm	685mm	980mm	924mm	1130mm
1800mm	2036mm	1684mm	1526mm					

### CANKURTARAN KOLTUĞU VE HAKEM SANDALYESİ

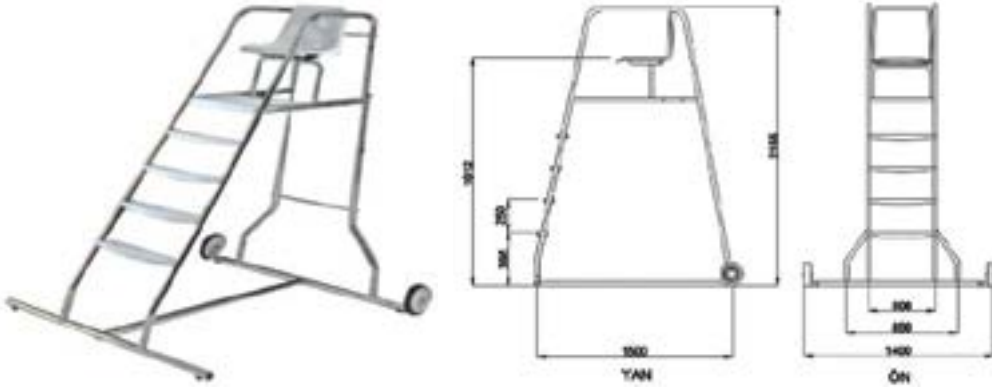

ÜRÜN KODU	ÜRÜN ADI	PASLANMAZ KALİTESİ	FİYAT
HKS01	43mm Borudan İmal Tekerlekli Hakem Sandalyesi	AISI 304	1.400 €
HKS02	43mm Borudan İmal Tekerlekli Hakem Sandalyesi	AISI 304	1.568 €

### SABİT ATLAMA PLATFORMLARI

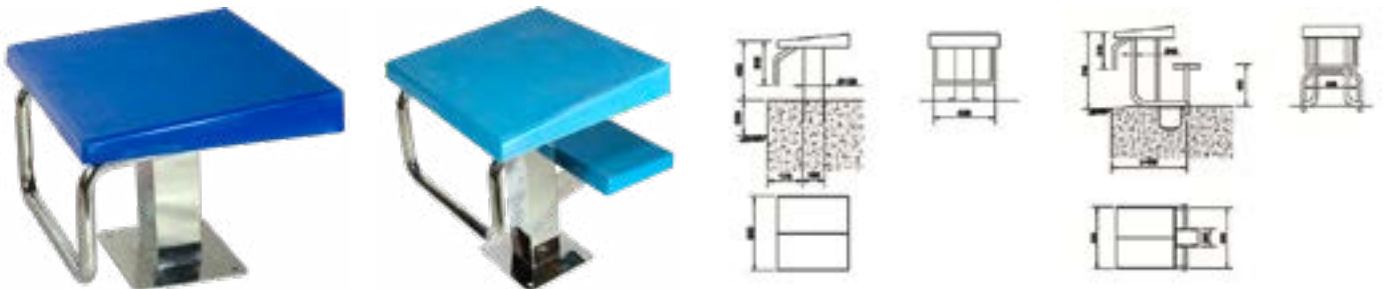

ÜRÜN KODU	ÜRÜN ADI	PASLANMAZ KALİTESİ	FİYAT
SAP001	400mm Sabit Atlama Platformu	AISI 304	726 €
SAP002	400mm Sabit Atlama Platformu	AISI 316	800 €
SAP003	700mm Sabit Atlama Platformu	AISI 304	835 €
SAP004	700mm Sabit Atlama Platformu	AISI 316	908 €

# OLİMPİK HAVUZ MALZEMELERİ

## SABİT ATLAMA PLATFORMLARI



ÜRÜN KODU	ÜRÜN ADI	PASLANMAZ KALİTESİ	FİYAT
AAP001	400mm Ayarlanabilir Atlama Platformu	AISI 304	1.155 €
AAP002	400mm Ayarlanabilir Atlama Platformu	AISI 316	1.525 €
AAP003	700mm Ayarlanabilir Atlama Platformu	AISI 304	1.452 €
AAP004	700mm Ayarlanabilir Atlama Platformu	AISI 316	1.920 €

## KULVAR SEPERATÖRLERİ

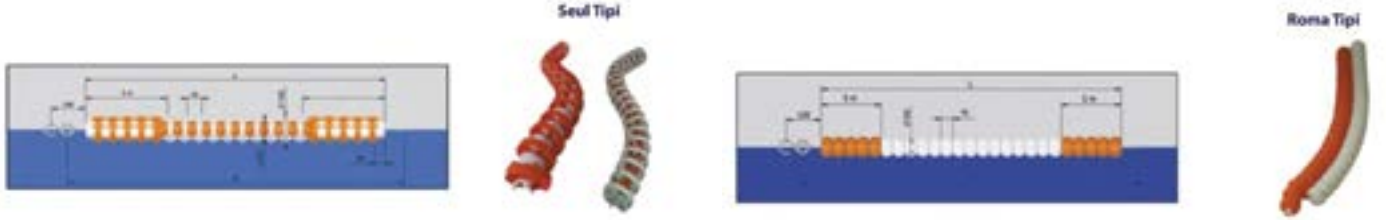

ÜRÜN KODU	ÜRÜN ADI	FİYAT
KS001	Seul Model 25Mt. Kulvar Seperatörü	715 €
KS002	Seul Model 50Mt. Kulvar Seperatörü	1.443 €
KS003	Roma Model 25Mt. Kulvar Seperatörü	413 €
KS004	Roma Model 50Mt. Kulvar Seperatörü	850 €
KS005	Seperatör Topu	1.6 €
KS006	Seperatör Karkası	1.6 €

## GERİ DÖNÜŞ İKAZ DİREKLERİ VE YANLIŞ ÇIKIŞ İŞARET DİREKLERİ

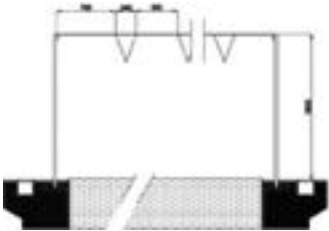

ÜRÜN KODU	ÜRÜN ADI	PASLANMAZ KALİTESİ	FİYAT
GDD01	12.5Mt. Geri Dönüş İkaz Direkleri	AISI 304	314 €
GDD02	25Mt. Geri Dönüş İkaz Direkleri	AISI 304	442 €
GDD03	12.5Mt. Geri Dönüş İkaz Direkleri	AISI 316	445 €
GDD04	25Mt. Geri Dönüş İkaz Direkleri	AISI 316	610 €

Sisteme, İp, Bayrak ve Direkler Dahildir. Ankraj Hariçtir.  
21Mt. Havuzlar için 043mm Paslanmaz Borudan, 25Mt. Havuzlar için 048mm Paslanmaz Borudan İmal edilir.

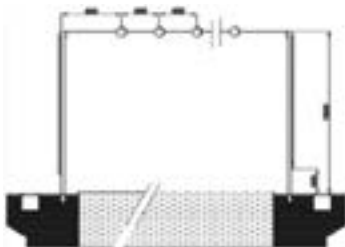

ÜRÜN KODU	ÜRÜN ADI	PASLANMAZ KALİTESİ	FİYAT
YCD01	12.5Mt. Yanlış Çıkış İşaret Direkleri	AISI 304	272 €
YCD02	25Mt. Yanlış Çıkış İşaret Direkleri	AISI 304	335 €
YCD03	12.5Mt. Yanlış Çıkış İşaret Direkleri	AISI 316	347 €
YCD04	25Mt. Yanlış Çıkış İşaret Direkleri	AISI 316	450 €

Sisteme, İp, Bayrak ve Direkler Dahildir. Ankraj Hariçtir.



# OLİMPİK HAVUZ MALZEMELERİ

## ÇEŞİTLİ OLİMPİK HAVUZ AKSESUARLARI

ÜRÜN KODU	ÜRÜN ADI	PASLANMAZ KALİTESİ	FİYAT	
OSY02	Seperatör Gerdirci (Cırcırlı)	AISI 304	149 €	
OSG01	Seperatör Gerdirci	AISI 304	98 €	
OSY01	Seperatör Gerdirci Yayı	AISI 304	149 €	
ODC01	Düz Çengel	AISI 304	20 €	
OSY03	Pıpkalı Düz Ankraj	AISI 304	112 €	
PDA01	Pistonlu Düz Ankraj	AISI 304	112 €	
SUAK01	Su Üstü Askı Kancası	AISI 304	66 €	
PDA02-A	Düz Ankraj	AISI 304	66 €	
PDA02		AISI 316	116 €	
PDA03-A	Fin Sistemi Eğik Ankraj	AISI 304	66 €	
PDA03		AISI 316	124 €	
PDA04	Civatalı Ankraj	AISI 304	95 €	

# OLİMPİK HAVUZ MALZEMELERİ

## DÖNME PANELLERİ

ÜRÜN KODU	ÜRÜN ADI	PASLANMAZ KALİTESİ	FİYAT	
ODON01 ODON01-316	L= 2Mt. Dönme Paneli (Ankraj Hariç) L= 2Mt. Dönme Paneli (Ankraj Hariç)	AISI 304 AISI 316	370 € 595 €	
ODN02 ODON02-316	L= 2.50Mt. Dönme Paneli (Ankraj Hariç) L= 2.50Mt. Dönme Paneli (Ankraj Hariç)	AISI 304 AISI 316	520 € 670 €	
ODON03 ODON03-316	İkili Panel Desteği (Çift Olarak) İkili Panel Desteği (Çift Olarak)	AISI 304 AISI 316	298 € 462 €	
ODON04 ODON04-316	Dörtlü Panel Desteği Dörtlü Panel Desteği	AISI 304 AISI 316	364 € 528 €	

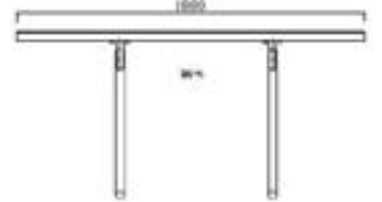
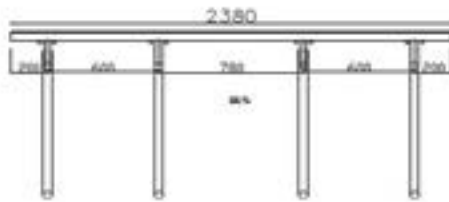
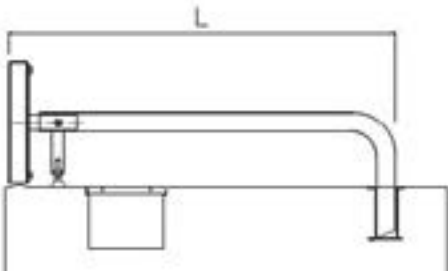
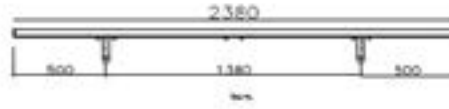
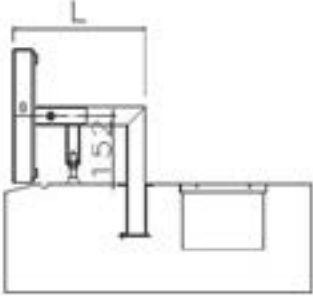

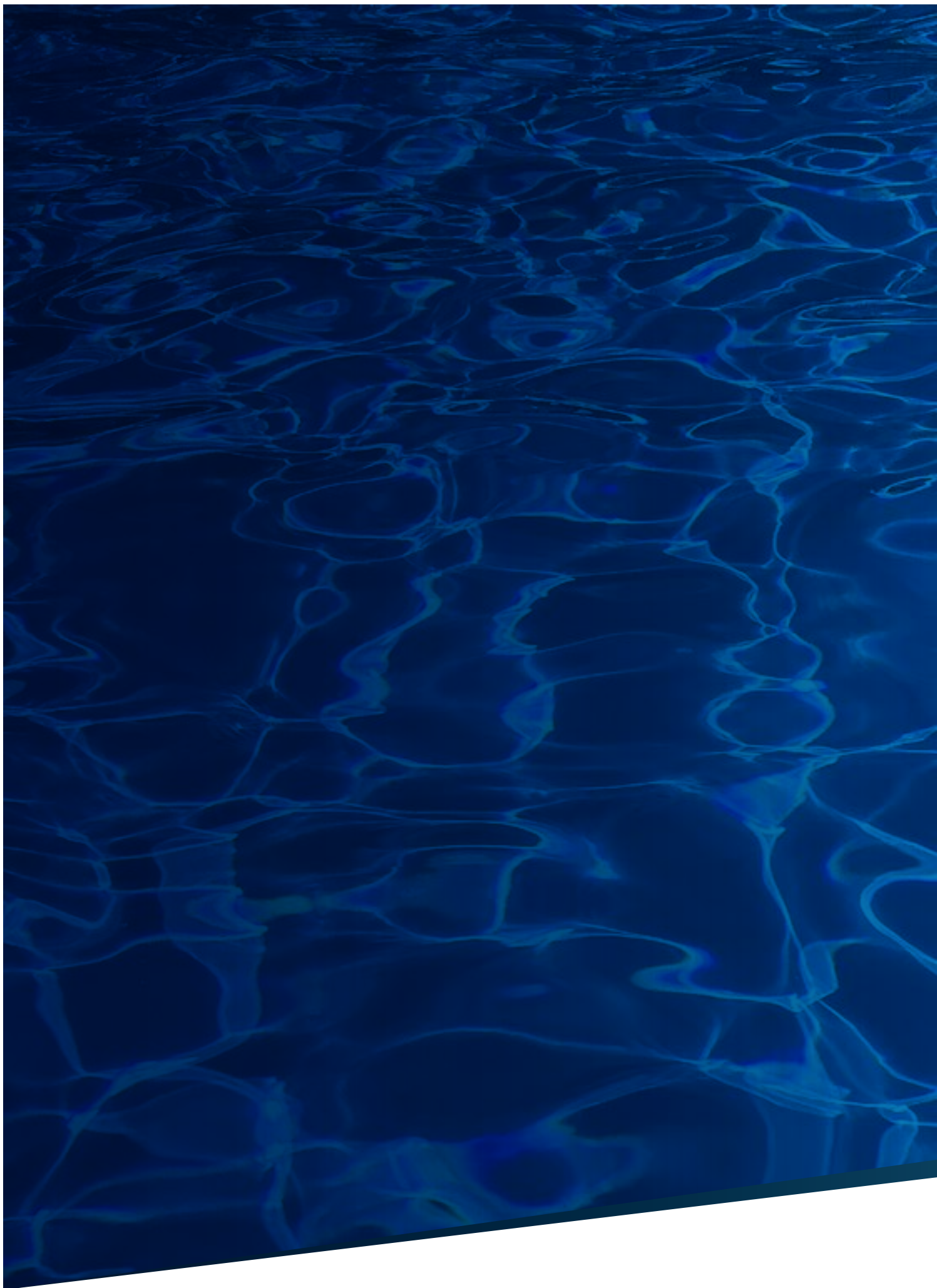

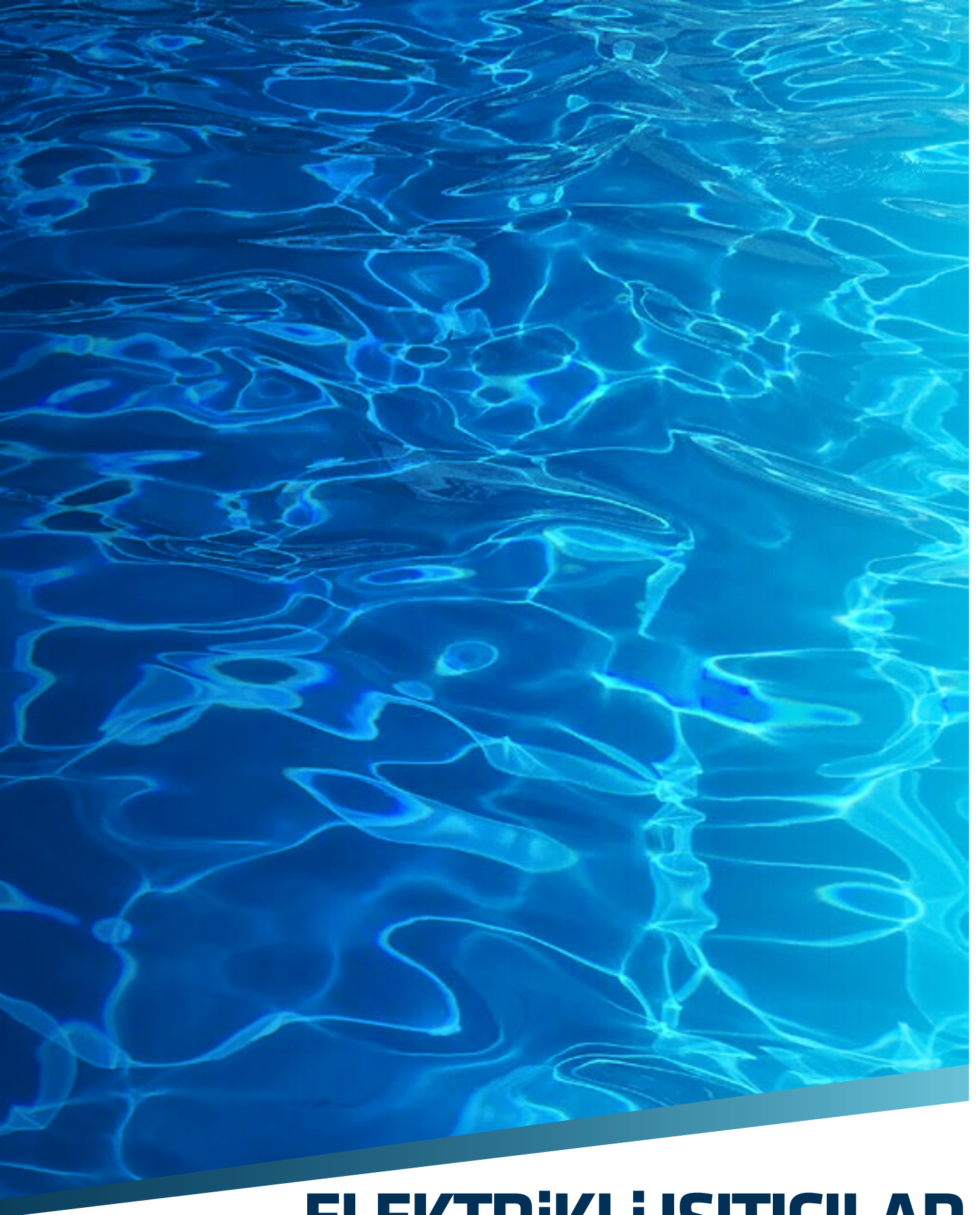

# **ELEKTRİKLi ISITICILAR VE ISI POMPASI**

## FLOWLINE 2



- ➔ 6 kW ile 24 kW arasında deęişen güç seçeneęi
- ➔ Kablolu deęildir, harici kontaktöre baęlantı gerektirir
- ➔ Sağlam, dayanıklı yapıya sahiptir
- ➔ Kompakt ve dayanıklı tasarıma sahiptir
- ➔ Ultra güvenilir akış şalteri sayesinde güvenle çalışır
- ➔ Sıcaklık termostatu ve aşırı ısınma sensörü mevcuttur
- ➔ 1,2°C hassasiyet ile analog kontrol sağlar
- ➔ Zemin veya dikey olarak duvara monte edilebilir
- ➔ Çalışma ömrü boyunca verim kaybına uğramaz



Titanyum Isıtma  
Elementi



Sessiz



Tuzlu Suda Kullanılır



MAX. 4 Bar

KOD	GÜÇ	FAZ	DEBİ İHTİVACI		Ambalaj Ebatları / mm En-Boy-Yükseklik
			MIN	MAX	
16015123090	6 kW	Mono	1 m <sup>3</sup> /h	17 m <sup>3</sup> /h	635 €
16015123088	6 kW	Trifaz	4 m <sup>3</sup> /h	17 m <sup>3</sup> /h	738 €
16015123127	9 kW	Trifaz	4 m <sup>3</sup> /h	17 m <sup>3</sup> /h	750 €
16015123126	12 kW	Trifaz	4 m <sup>3</sup> /h	17 m <sup>3</sup> /h	760 €
16015123104	15 kW	Trifaz	4 m <sup>3</sup> /h	17 m <sup>3</sup> /h	770 €
16015123125	18 kW	Trifaz	4 m <sup>3</sup> /h	17 m <sup>3</sup> /h	780 €
16015123129	24 kW	Trifaz	4 m <sup>3</sup> /h	17 m <sup>3</sup> /h	825 €

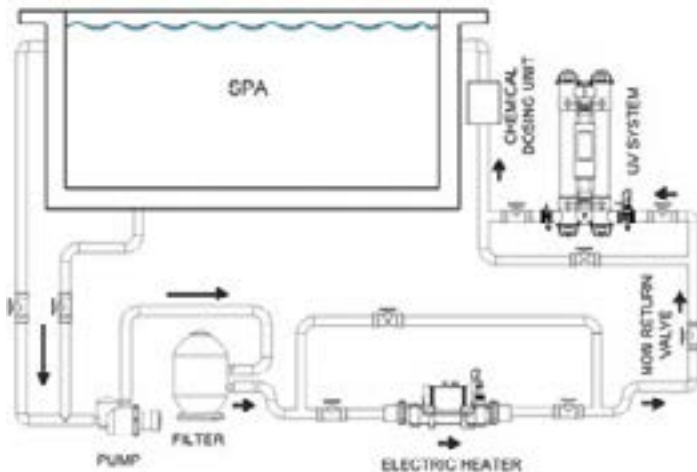

## EVOLUTION 2



- ➔ 6 kW ile 24 kW arasında deęişen güç seçeneęi
- ➔ Kurulumu kolaydır
- ➔ Kontaktör ve termostatı üzerindedir ve kabloludur
- ➔ Sağlam, dayanıklı yapıya sahiptir
- ➔ Kompakt ve dayanıklı tasarıma sahiptir
- ➔ Ultra güvenilir akış şalteri sayesinde güvenle çalışır
- ➔ Sıcaklık termostatı ve aşırı ısınma sensörü mevcuttur
- ➔ 1,2°C hassasiyet ile analog kontrol sağlar
- ➔ Çalışma ömrü boyunca verim kaybına uğramaz



Titanyum Isıtma  
Elementi



Sessiz



Tuzlu Suda Kullanılır



MAX. 4 Bar

KOD	GÜÇ	FAZ	DEBİ İHTİVACI		Ambalaj Ebatları / mm En-Boy-Yükseklik
			MIN	MAX	
16015123117	6 kW	Mono / Tri	1 m <sup>3</sup> /h	17 m <sup>3</sup> /h	1.020 €
16015123124	9 kW	Trifaz	1 m <sup>3</sup> /h	17 m <sup>3</sup> /h	924 €
16015123123	12 kW	Trifaz	4 m <sup>3</sup> /h	17 m <sup>3</sup> /h	1.035 €
16015123113	15 kW	Trifaz	4 m <sup>3</sup> /h	17 m <sup>3</sup> /h	1.050 €
16015123122	18 kW	Trifaz	4 m <sup>3</sup> /h	17 m <sup>3</sup> /h	1.163 €
16015123121	24 kW	Trifaz	4 m <sup>3</sup> /h	17 m <sup>3</sup> /h	1.215 €

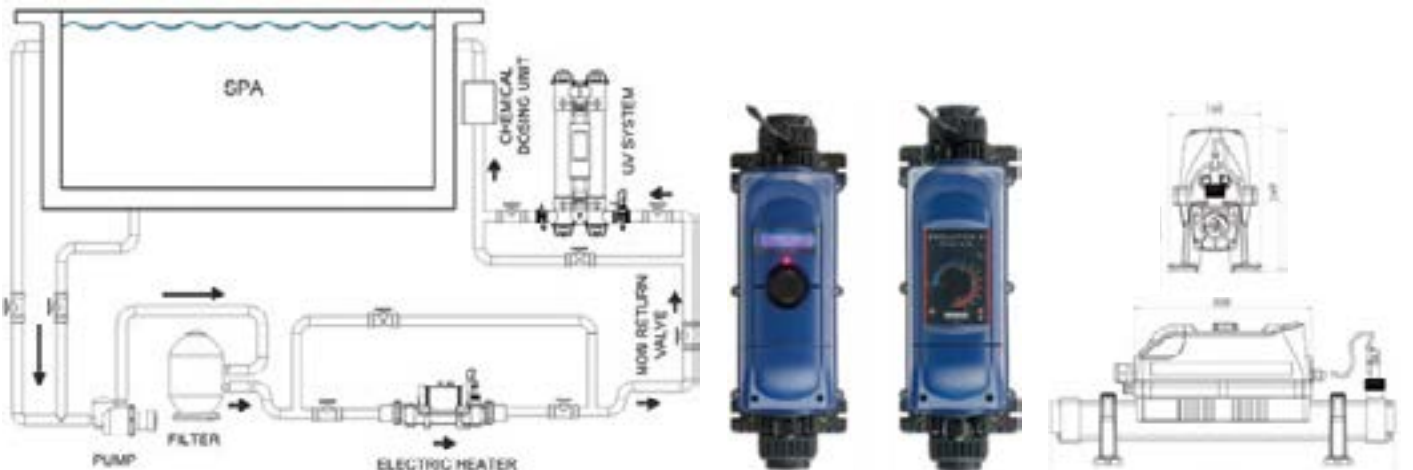



## PLAKALI EŐANJÖR



- ➔ AISI 316 L paslanmaz elik plakalıdır
- ➔ ok dilli arayüz
- ➔ Programlanabilir 24 saatlik zaman saati. (4 zaman dilimi)
- ➔ 0,5°C'ye kadar hassas kontrol
- ➔ Dijital termostatlı

REJİM SÜRESİ 12 SAAT			
Havuz Kapasitesi	Eőanjör Kapasitesi kcal/h	Fiyat	ıkıő Baėlantı
10 m <sup>3</sup>	17.000	466 €	32mm
15 m <sup>3</sup>	25.000	504 €	32mm
20 m <sup>3</sup>	34.000	536 €	32mm
25 m <sup>3</sup>	42.000	570 €	32mm
30 m <sup>3</sup>	45.000	578 €	32mm
35 m <sup>3</sup>	52.500	600 €	32mm
40 m <sup>3</sup>	60.000	618 €	32mm
45 m <sup>3</sup>	67.500	627 €	32mm
50 m <sup>3</sup>	75.000	644 €	32mm
60 m <sup>3</sup>	90.000	666 €	32mm
70 m <sup>3</sup>	105.000	681 €	40mm
80 m <sup>3</sup>	120.000	698 €	40mm
90 m <sup>3</sup>	135.000	726 €	40mm
100 m <sup>3</sup>	150.000	740 €	40mm
125 m <sup>3</sup>	188.000	1.054 €	40mm
150 m <sup>3</sup>	225.000	1.312 €	40mm
175 m <sup>3</sup>	262.000	1.410 €	40mm
200 m <sup>3</sup>	300.000	1.950 €	63mm
250 m <sup>3</sup>	375.000	2.126 €	63mm
300 m <sup>3</sup>	450.000	2.300 €	63mm
400 m <sup>3</sup>	600.000	2.640 €	63mm
500 m <sup>3</sup>	750.000	2.910 €	63mm

REJİM SÜRESİ 12 SAAT			
Havuz Kapasitesi	Eőanjör Kapasitesi kcal/h	Fiyat	ıkıő Baėlantı
			32mm
			32mm
			32mm
			32mm
30 m <sup>3</sup>	30.000	520 €	32mm
35 m <sup>3</sup>	35.000	543 €	32mm
40 m <sup>3</sup>	40.000	565 €	32mm
45 m <sup>3</sup>	45.000	578 €	32mm
50 m <sup>3</sup>	50.000	591 €	32mm
60 m <sup>3</sup>	60.000	618 €	32mm
70 m <sup>3</sup>	70.000	638 €	32mm
80 m <sup>3</sup>	80.000	652 €	32mm
90 m <sup>3</sup>	90.000	666 €	32mm
100 m <sup>3</sup>	100.000	676 €	40mm
125 m <sup>3</sup>	125.000	712 €	40mm
150 m <sup>3</sup>	150.000	741 €	40mm
175 m <sup>3</sup>	175.000	1.012 €	40mm
200 m <sup>3</sup>	200.000	2.095 €	40mm
250 m <sup>3</sup>	250.000	1.365 €	40mm
300 m <sup>3</sup>	300.000	1.950 €	63mm
400 m <sup>3</sup>	400.000	2.200 €	63mm
500 m <sup>3</sup>	500.000	2.385 €	63mm

REJİM SÜRESİ 12 SAAT			
Havuz Kapasitesi	Eőanjör Kapasitesi kcal/h	Fiyat	ıkıő Baėlantı
50 m <sup>3</sup>	38.000	562 €	32mm
60 m <sup>3</sup>	45.000	578 €	32mm
70 m <sup>3</sup>	53.000	608 €	32mm
80 m <sup>3</sup>	60.000	618 €	32mm
90 m <sup>3</sup>	67.500	628 €	32mm
100 m <sup>3</sup>	75.000	644 €	32mm
125 m <sup>3</sup>	94.000	672 €	32mm
150 m <sup>3</sup>	112.500	695 €	40mm
175 m <sup>3</sup>	132.000	720 €	40mm
200 m <sup>3</sup>	150.000	740 €	40mm
250 m <sup>3</sup>	190.000	1.058 €	40mm
300 m <sup>3</sup>	225.000	1.312 €	40mm
400 m <sup>3</sup>	300.000	1.950 €	63mm
500 m <sup>3</sup>	375.000	2.126 €	63mm

## NEM ALMA CİHAZI



- ➔ Kurulumu kolaydır, zemine veya duvara monte edilebilir
- ➔ Akıllı kontrol, uzaktan kumanda ve kablolu kontrol cihazı isteğe bağlıdır
- ➔ Yüksek kaliteli dış kabin ve korozyon önleyici çerçeve ve vida
- ➔ Düşük gürültülü döner kompresör ve fan
- ➔ Yüksek kaliteli filtresi sayesinde havadaki toz ve kirleri filtreler
- ➔ Multi-Protection, kompresör korumalı ünite tasarımı, yüksek-düşük basınç ve gecikmeli zamanlayıcı koruması
- ➔ 24 saatlik periyotta tüm gün boyunca AÇ-KAPA durumu ayarlanabilir
- ➔ Trapez iç dişli bakır boru performansı artırır
- ➔ Hidrofilik alüminyum folyo ısı eşanjörü

	Kalahari 75	Kalahari 100	Kalahari 125	Kalahari 170
Nem alma kapasitesi	75	100	125	170
Nominal elektrik tüketimi	1,30	1,73	2	2,92
Anma akımı (A)	5,9	7,9	9,1	13,3
Ses şiddeti	48	50	50	52
Soğutucu	R410 A	R410 A	R410 A	R410 A
Güç kaynağı	220/1/50	220/1/50	220/1/50	220/1/50
Hava debisi	600	1.200	1.200	1.800
Net ölçüler	905x243x673	1288x243x673	1288x243x673	1672x243x673
Ağırlık	52	57	59	70
Kod	16018123004	16018123005	16018123006	16018123007
Fiyat	4.050 €	5.018 €	6.000 €	6.900 €

## DC İNVERTÖRLÜ HAVUZ ISI POMPASI



- ➔ Yüzme havuzu ısı pompası aralığı 10,5 KW ila 33 KW
- ➔ Anti-Freeze fonksiyonu sayesinde sirkülasyon suyunun donmasını önler
- ➔ Spiral titanyum eşanjör sayesinde yüksek ısı değişim verimliliği sağlar ve korozyonu önler
- ➔ Çoklu Koruma: Su akış kontrolü, otomatik buz çözme, anti-donma koruma, vb.
- ➔ Akıllı buz çözme teknolojisi sayesinde, buz çözme süresini azaltır ve havuz sıcak kalma süresini uzatır
- ➔ Elektronik genişleme valfi, daha yüksek verimlilik ve enerji tasarrufu sağlar
- ➔ Otomatik havuz ısıtma ve soğutma
- ➔ Ses yalıtımı, iç gürültü emme katmanları içerisindeki gürültü emici katmanlar ses yalıtımını sağlar

KOD	GÜÇ	FİYAT
16019123013	10,5 kW	4.118 €
16019123014	21 kW	5.775 €
16019123015	24 kW	7.950 €
16019123023	33 kW	10.500 €

MODEL	10,5kW	21,0kW	24,0kW	33,0kW
Çalışma havası sıcaklığı °C Operating air temperature °C -15~43				
Performans Durumu: Hava 26°C, Su 26°C, Nem %80 – Performance Condition: Air 26°C, Water 26°C, Humidity 80%				
Booster modunda ısıtma kapasitesi (kW) Heating capacity (kW) in Booster mode	10,5	21	24	32,5
Isıtma kapasitesi (kW) Heating capacity (kW)	9	18	21	27,5
Güçlendirici modunda COP COP in Booster mode	6,5	6,1	6,2	6,4
COP	14.5~7.2	15.9~6.7	16.1~6.9	15.4~7.1
%50 kapasitede COP COP at 50% capacity	10,6	11,2	11,6	11,5
Performans Durumu: Hava 15°C, Su 26°C, Nem %70 – Performance Condition: Air 15°C, Water 26°C, Humidity 70%				
Booster modunda ısıtma kapasitesi (kW) Heating capacity (kW) in Booster mode	7,25	14,5	16,5	21,5
Isıtma kapasitesi (kW) Heating capacity (kW)	6,25	12,5	14,5	18,5
Güçlendirici modunda COP COP in Booster mode	4,31	4,2	4,3	4,6
COP	7.8~5.0	7.8~4.5	8.0~4.6	7.8~5.2
%50 kapasitede COP COP at 50% capacity	6,6	6,6	6,8	7,0
Performans Durumu: Hava 35°C, Su 28°C, Nem %80 – Performance Condition: Air 35°C, Water 28°C, Humidity 80%				
Soğutma kapasitesi (kW) Cooling capacity (kW)	4,9	7,8	10,5	12,7
1m dB(A)'da ses basıncı Sound pressure at 1m dB(A)	37.8~44.2	42.9~50.8	40.8~51.2	43.3~53.9
1m dB(A)'da %50 kapasiteli ses basıncı Sound pressure of 50% capacity at 1m dB(A)	22,7	44,5	44,4	46,4
10m dB(A)'da ses basıncı Sound pressure at 10m dB(A)	17.8~25.6	22.9~30.8	20.8~31.2	23.3~31.9
Isı Eşanjörü Heat exchanger	PVC'de spiral titanyum tüp Spiral titanium tube in PVC			
Kasa	Galvanizli metal kasa Galvanized metal casing			
Güç kaynağı Power supply	230 V/1 Ph/50Hz			380~400V/3 Ph/50Hz
Havada nominal giriş gücü 15°C (kW) Rated input power at air 15°C (kW)	0.22~1.49	0,43~2,61	0.49~3.5	0.64~5.12
15°C havada (A) nominal giriş akımı Rated input current at air 15°C (A)	1.06~5.81	1,87~11,35	2.13~12.65	0.93~9.15
Önerilen su akışı (m³/h) Advised water flux (m³/h)	3~4	6,5~8,5	8~10	10~12
Su borusu giriş-çıkış boyutu (mm) Water pipe in-out size (mm)	50			
Soğutucu Refrigerant	R410A			

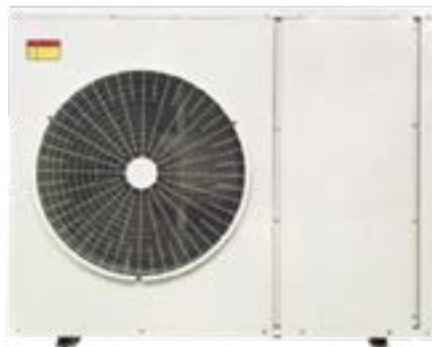
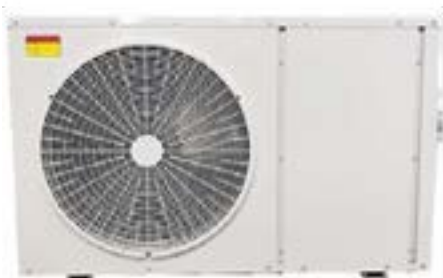





# SÜS HAVUZU EKİPMANLARI

## FİSKİYELER

### Parmak Jet Fiskiyeler



- ➔ Parmak jetler ss havuzlarında en sık kullanılan ve dz atıř veren fiskiyelerdir.
- ➔ Fiskiyelerimiz, zel imalatımız dolayısıyla geniř aılı mafsala sahiptir.
- ➔ Yeni seri de kendinden vanalı fiskiyelerimizde yer almaktadır.
- ➔ Sarı ve krom kaplı olarak isteęe baęlı yapılabilmektedir.

rn Kodu	rn Adı	Malzeme	Fiyat
PPF01	1/4" Parmak Jet Fiskiye Kendinden Vanalı	Bronz	19 €
PPF02	1/2" Parmak Jet Fiskiye	Bronz	20 €
PPF03	3/4" Parmak Jet Fiskiye	Bronz	26 €
PPF04	1" Parmak Jet Fiskiye	Bronz	40 €
PPF05	1 1/2" Parmak Jet Fiskiye	Bronz	145 €
PPF06	2" Parmak Jet Fiskiye	Bronz	208 €
PPF07	1" Uzun Tip Parmak Jet Fiskiye	Bronz	76 €
PPF08	1 1/2 Uzun Tip Parmak Jet Fiskiye	Bronz	200 €
PPF09	1/2" Parmak Jet Fiskiye Kendinden Vanalı	Bronz	35 €
PPF10	3/4" Parmak Jet Fiskiye Kendinden Vanalı	Bronz	45 €
PPF11	1" Parmak Jet Fiskiye Kendinden Vanalı	Bronz	76 €
PPF01-K	1/4" Parmak Jet Fiskiye Kendinden Vanalı	Krom Kaplı	23 €
PPF02-K	1/2" Parmak Jet Fiskiye	Krom Kaplı	23 €
PPF03-K	3/4" Parmak Jet Fiskiye	Krom Kaplı	26 €
PPF04-K	1" Parmak Jet Fiskiye	Krom Kaplı	40 €
PPF05-K	1 1/2" Parmak Jet Fiskiye	Krom Kaplı	156 €
PPF06-K	2" Parmak Jet Fiskiye	Krom Kaplı	235 €
PPF07-K	1" Uzun Tip Parmak Jet Fiskiye	Krom Kaplı	89 €
PPF08-K	1 1/2" Uzun Tip Parmak Jet Fiskiye	Krom Kaplı	230 €
PPF09-K	1/2" Parmak Jet Fiskiye Kendinden Vanalı	Krom Kaplı	38 €
PPF10-K	3/4" Parmak Jet Fiskiye Kendinden Vanalı	Krom Kaplı	49 €
PPF11-K	1" Parmak Jet Fiskiye Kendinden Vanalı	Krom Kaplı	88 €



## FİSKİYELER

### Çağlayan Gayzerler

Ürün Kodu	Ürün Adı	Malzeme	Fiyat
F0001	50T 1" Çağlayan Gayzer	Bronz	90 €
F0002	70T 1 ½" Çağlayan Gayzer	Bronz	145 €
F0003	90T 2" Çağlayan Gayzer	Bronz	195 €
F0004	110T 2 ½" Çağlayan Gayzer	Bronz	620 €
F0005	130T 3" Çağlayan Gayzer	Bronz	1.135 €
F0001-K	50T 1" Çağlayan Gayzer	Krom Kaplı	105 €
F0002-K	70T 1 ½" Çağlayan Gayzer	Krom Kaplı	168 €
F0003-K	90T 2" Çağlayan Gayzer	Krom Kaplı	225 €
F0004-K	110T 2 ½" Çağlayan Gayzer	Krom Kaplı	643 €
F0005-K	130T 3" Çağlayan Gayzer	Krom Kaplı	1.162 €



### İççe Borulu Köpük Nozul, Döner Fıskiye ve Ters Su Şemsiyesi

Ürün Kodu	Ürün Adı	Malzeme	Fiyat
KFN01	1" İççe Borulu Köpük Nozul	Bronz	98 €
KFN02	2" İççe Borulu Köpük Nozul	Bronz	180 €
KFN01-K	1" İççe Borulu Köpük Nozul	Krom Kaplı	110 €
KFN02-K	2" İççe Borulu Köpük Nozul	Krom Kaplı	210 €

Ürün Kodu	Ürün Adı	Malzeme	Fiyat
DFN01	1" Döner Fıskiye	Bronz	224 €
DFN01-K	2" Döner Fıskiye	Krom Kaplı	250 €

Ürün Kodu	Ürün Adı	Malzeme	Fiyat
TFN01	1" Ters Su Şemsiyesi	Bronz	85 €
TFN02	2" Ters Su Şemsiyesi	Bronz	220 €
TFN01-K	1" Ters Su Şemsiyesi	Krom Kaplı	98 €
TFN02-K	2" Ters Su Şemsiyesi	Krom Kaplı	262 €





## Yelpaze Nozul, El Tipi Fiskiye ve Sisleme Nozulu

Ürün Kodu	Ürün Adı	Malzeme	Fiyat
YFN01	1" Yelpaze Nozul	Bronz	160 €
YFN02	2" Yelpaze Nozul	Bronz	177 €
YFN01-K	1" Yelpaze Nozul	Krom Kaplı	177 €
YFN02-K	2" Yelpaze Nozul	Krom Kaplı	200 €

Ürün Kodu	Ürün Adı	Malzeme	Fiyat
ETP001	1" El Tipi Parmak Fiskiye	Bronz	302 €
FL004	1" Sisleme Nozulu	Bronz	148 €
ETP001-K	1" El Tipi Parmak Fiskiye	Krom Kaplı	328 €
FL004-K	1" Sisleme Nozulu	Krom Kaplı	170 €



## Volkan Nozullar

Ürün Kodu	Ürün Adı	Malzeme	Fiyat
JVN01	1" Jetli Volkan Nozul	Bronz	112 €
MVN01	1" Jetsiz Volkan Nozul	Bronz	98 €
JVN02	2" Çok Jetli Volkan Nozul (Jet Sayısı=19 Adet)	Bronz	620 €
JVN01-K	1" Jetli Volkan Nozul	Krom Kaplı	130 €
MVN01-K	1" Jetsiz Volkan Nozul	Krom Kaplı	112 €
JVN02-K	2" Çok Jetli Volkan Nozul (Jet Sayısı=19 Adet)	Krom Kaplı	642 €



## Paslanmaz Köpük Nozullar

Ürün Kodu	Ürün Adı	Fiyat
PKN01	35-10E 1" Paslanmaz Köpük Nozul (Bronz Küreli)	90 €
PKN01-X	35-10E 1" Paslanmaz Köpük Nozul (İç Aksamı Plastik)	63 €
PKN01-Y	55-10E 1" Paslanmaz Köpük Nozul (Bronz Küreli)	145 €
PKN02	35-10E 1" Paslanmaz Köpük Nozul (Bronz Küreli)	154 €
PKN02-X	35-10E 1" Paslanmaz Köpük Nozul (İç Aksamı Plastik)	118 €
PKN03	35-10E 1" Paslanmaz Köpük Nozul (İç Aksamı Plastik)	250 €



## Plastik Fiskiyeleler

Ürün Kodu	Ürün Adı	Fiyat
PPN01	1" 35-10E Plastik Köpük Nozul	40 €
PPN02	½" 20-10E Plastik Köpük Nozul	30 €
PPN03	1" Plastik Jetli Volkan Nozul	36 €
PPN04	½" Plastik Jetli Volkan Nozul	30 €
PPN05	½" Plastik Şemsiye Nozul	30 €
PPN06	½" Plastik Şemsiye Nozul (Kısa Model)	30 €
PPN07	½" Plastik Mini Volkan Nozul	18 €



## Küre ve Dünya Fiskiyeler

Ürün Kodu	Ürün Adı	Fiyat
FSK01	Çap=1500mm Maksimum 106 Kollu Küre	7.200 €
FSK02	Çap=2000mm Maksimum 106 Kollu Küre	10.800 €
FSK03	Çap=2500mm Maksimum 150 Kollu Küre	16.200 €
FSK04	Çap=3000mm Maksimum 186 Kollu Küre	19.800 €

Ürün Kodu	Ürün Adı	Fiyat
DSK01	Çap=690mm Dünya Figürlü Fiskiye	7.200 €
DSK02	Çap=840mm Dünya Figürlü Fiskiye	10.800 €
DSK03	Çap=1300mm Dünya Figürlü Fiskiye	27.000 €
DSK04	Çap=1800mm Dünya Figürlü Fiskiye	37.800 €
DSK05	Çap=2200mm Dünya Figürlü Fiskiye	45.000 €



## Yüzer Fiskiyeler

Ürün Kodu	Ürün Adı	Fiyat
YSK01	Yüzer Fiskiye Sistemi - 8 Adet Plastik Aydınlatma Armatürlü (Tek Renk)	5.220 €
YSK02	Yüzer Fiskiye Sistemi - 8 Adet Plastik Aydınlatma Armatürlü (RGB Renk)	5.500 €
YSK03	Yüzer Fiskiye Sistemi - 8 Adet Plastik Aydınlatma Armatürlü (Full RGB Renk)	6.300 €



## Krom Su Çanları

Ürün Kodu	Ürün Adı	Fiyat
KSC001	1" 30 - 10T Krom Su Çanı	185 €
KSC002	1" 45 - 10T Krom Su Çanı	220 €
KSC003	1" 60 - 10T Krom Su Çanı	268 €



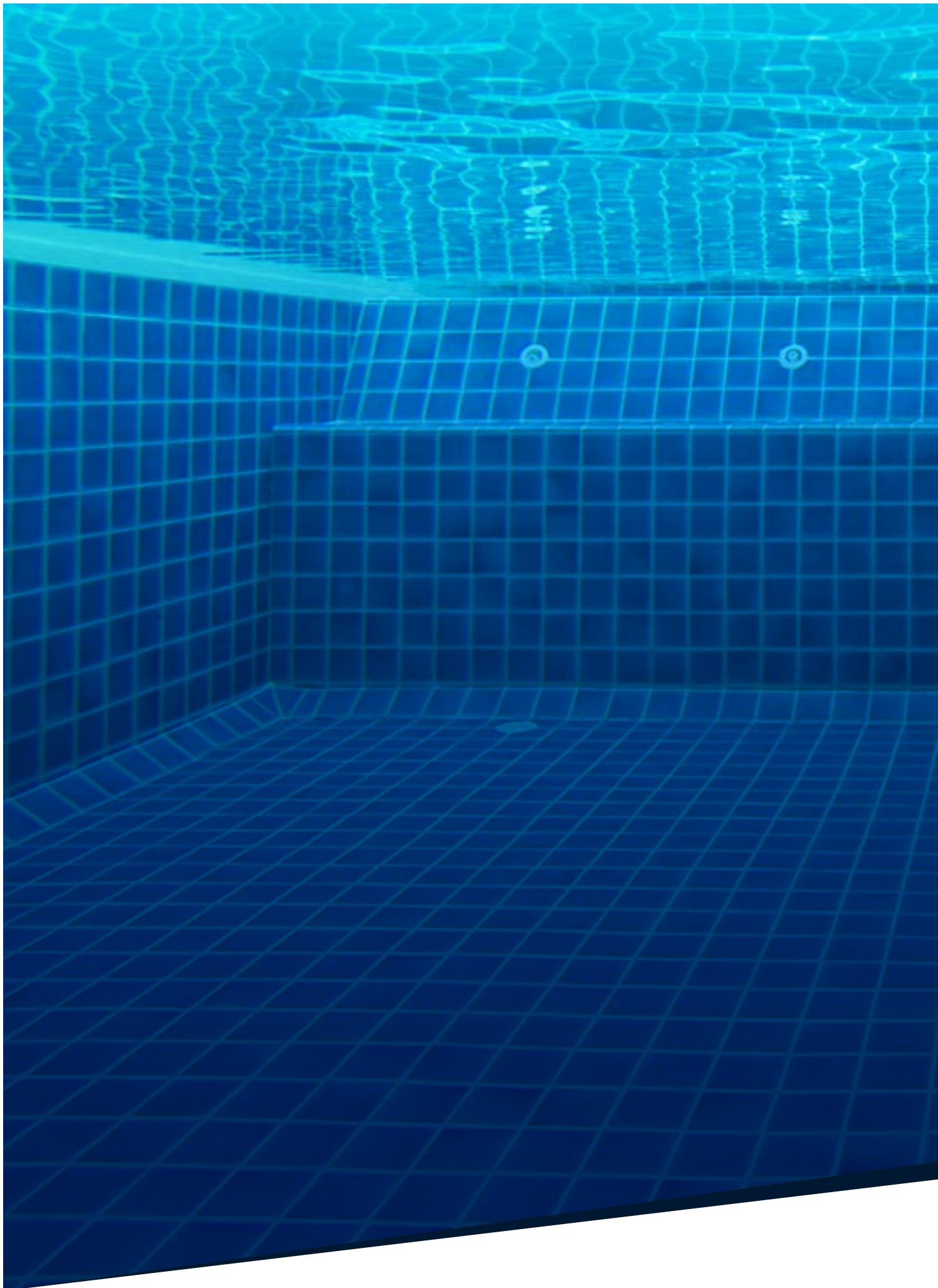

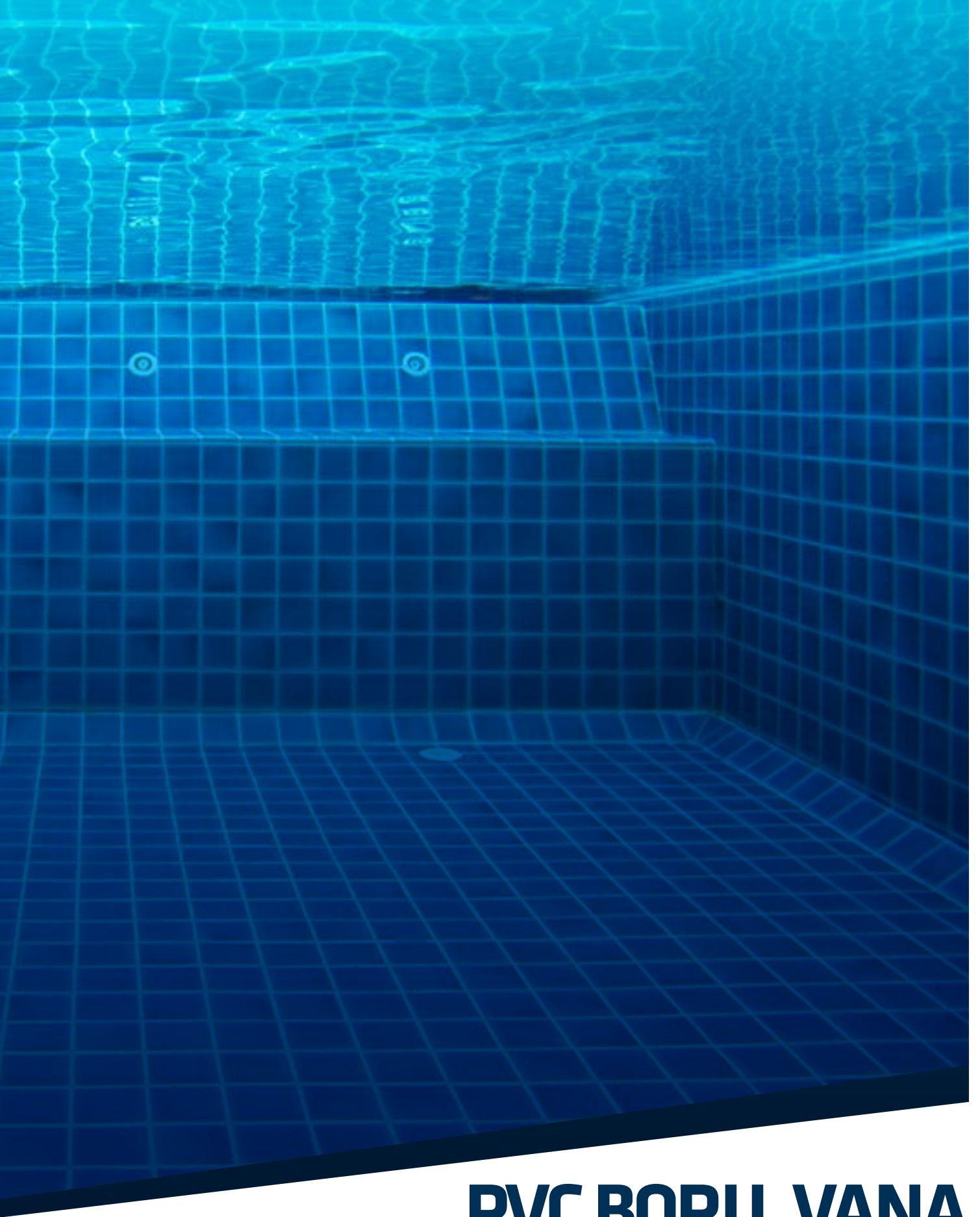

# PVC BORU, VANA VE EK PARÇALAR

## PVC VANALAR VE PVC ÇEKVALFLER

### UH-PVC YAPIŞTIRMA MUFLU KÜRESEL SU VANASI



Ø Çap mm	Basınç	Kod	Fiyat (Euro)
32	16	2840132	6.50 €
40	16	2840140	7.00 €
50	16	2840150	8.20 €
63	16	2840163	10.80 €
75	16	2840175	28.00 €
90	16	2840190	37.00 €
110	16	28401110	55.00 €

### UH-PVC FLANŞLI KELEBEK VANA



Ø Çap mm	Basınç	Kod	Fiyat (Euro)
63	10	2840263	60.00 €
75	10	2840275	65.00 €
90	10	2840290	72.00 €
110	10	28402110	81.00 €
125	10	28402125	95.00 €
140	10	28402140	95.00 €
160	10	28402160	139.00 €
200	10	28402200	195.00 €

### UH-PVC YAPIŞTIRMA MUFLU YAYLI ÇEKVALF



Ø Çap mm	Basınç	Kod	Fiyat (Euro)
32	16	2840132	7.15 €
40	16	2840140	7.85 €
50	16	2840150	8.85 €
63	16	2840163	11.75 €
75	16	2840175	27.50 €
90	16	2840190	30.50 €
110	16	28401110	53.50 €

### U-PVC FLANŞ BAĞLANTILI ÇALPARALI ÇEKVALF



Ø Çap mm	Basınç	Kod	Fiyat (Euro)
63	10	2850163	53.20 €
75	10	2850175	58.80 €
90	10	2850190	67.20 €
110	10	28501110	81.20 €
125	10	28501125	88.20 €
140	10	28501140	102.20 €
160	10	28501160	116.20 €
200	10	28501200	173.60 €

# PVC BORU FİTTİNGS

## 10 ATÜ U PVC BORU



Ø Çap mm	kg./m	Et Kalınlığı mm	Kod	Fiyat (Euro)
32	0.241	1.60	2811032	✓
40	0.353	1.90	2811040	✓
50	0.561	2.40	2811050	✓
63	0.871	3.00	2811063	✓
75	1.245	3.60	2811075	✓
90	1.784	4.30	2811090	✓
110	2.160	4.20	28110110	✓
125	2.782	4.80	28110125	✓
140	3.512	5.40	28110140	✓
160	4.607	6.20	28110160	✓
200	7.123	7.70	28110200	✓

\*Boru Uzunluğu 6m/ad

## DİRSEK 90 YAPIŞTIRMA MUFLU



Ø Çap mm	Basınç	Koli/Ad.	Kod	Fiyat (Euro)
32	16	100	2829032	0.42 €
40	16	60	2829040	0.81 €
50	16	80	2829050	0.82 €
63	16	60	2829063	1.03 €
75	16	40	2829075	1.97 €
90	16	25	2829090	2.73 €
110	16	15	28290110	4.62 €
125	16	8	28290125	7.21 €
140	16	6	28290140	10.67 €
160	16	4	28290160	13.81 €
200	16	2	28290200	33.61 €

\*Boru Uzunluğu 6m/ad

## DİRSEK 45 YAPIŞTIRMA MUFLU



Ø Çap mm	Basınç	Koli/Ad.	Kod	Fiyat (Euro)
32	16	100	2829032	0.41 €
40	16	60	2829040	0.76 €
50	16	80	2829050	0.79 €
63	16	60	2829063	0.93 €
75	16	40	2829075	1.88 €
90	16	25	2829090	2.54 €
110	16	15	28290110	4.46 €
125	16	8	28290125	6.88 €
140	16	6	28290140	9.85 €
160	16	4	28290160	13.75 €
200	16	2	28290200	29.48 €

\*Boru Uzunluğu 6m/ad

## PVC BORU EK PARÇALAR

### TE YAPIŞTIRMA MUFLU



Ø Çap mm	Basınç	Koli/Ad.	Kod	Fiyat (Euro)
32	16	60	2830032	0.65 €
40	16	90	2830040	0.91 €
50	16	50	2830050	0.93 €
63	16	50	2830063	1.31 €
75	16	30	2830075	2.31 €
90	16	18	2830090	3.57 €
110	16	10	28300110	5.62 €
125	16	6	28300125	8.86 €
140	16	4	28300140	14.30 €
160	16	3	28300160	19.69 €
200	16	1	28300200	35.20 €

\*Boru Uzunluğu 6m/ad

### U PVC YAPIŞTIRMA MUFLU İNEĞAL TE



Dış Çap	İç Çap	Basınç	Kod	Fiyat (Euro)
32	50	16	283003250	1.89 €
40	20	16	283004020	1.25 €
40	25	16	283004025	1.18 €
40	32	16	283004032	1.06 €
50	20	16	283005020	1.45 €
50	32	16	283005032	1.26 €
50	40	16	283005040	1.24 €
63	25	16	283006325	2.48 €
63	32	16	283006332	2.51 €
63	40	16	283006340	2.36 €
63	50	16	283006350	2.31 €
75	63	16	283007563	3.26 €
90	63	16	283009063	4.57 €
90	75	16	283009075	4.73 €
110	63	16	2830011063	6.60 €
110	75	16	2830011075	6.82 €
110	90	16	2830011090	7.15 €
125	63	16	2830012563	14.21 €
125	75	16	2830012575	14.04 €
125	90	16	2830012590	13.33 €
125	110	16	28300125110	11.83 €

### UH-PVC YAPIŞTIRMA MUFLU 90° KRUYA (İSTAVROZ)



Ø Çap mm	Basınç	Kod	Fiyat (Euro)
32	16	2830032	2.50 €
40	16	2830040	2.99 €
50	16	2830050	3.47 €
63	16	2830063	5.78 €
75	16	2830075	6.83 €
90	16	2830090	8.61 €
110	16	28300110	16.80 €
125	16	28300125	28.49 €
140	16	28300140	44.55 €
160	16	28300160	57.31 €

## PVC BORU EK PARÇALAR

### MANŞON YAPIŞTIRMA MUFLU



Ø Çap mm.	Basınç	Kod	Fiyat (Euro)
32	16	2831032	0,24 €
40	16	2831040	0,40 €
50	16	2831050	0,41 €
63	16	2831063	0,64 €
75	16	2831075	1,30 €
90	16	2831090	1,64 €
110	16	28310110	2,77 €
125	16	28310125	3,60 €
140	16	28310140	4,25 €
160	16	28310160	6,36 €
200	16	28310200	14,30 €

### DIŞTAN DIŞLİ REDÜKSİYONLU ADAPTÖR



D	R	d	Basınç	Kod	Fiyat (Euro)
32	1"	40	16	2834232	0,35 €
40	1 1/4"	50	16	2834240	0,74 €
50	1 1/2"	63	16	2834250	0,95 €
63	2"	75	16	2834263	1,42 €
75	2 1/2"	90	16	2834275	1,94 €
90	3"	110	16	2834290	3,31 €
110	4"	125	16	28342110	4,25 €

### TEK TARAF İÇTEN DIŞLİ REDÜKSİYONLU ADAPTÖR



D	R	Basınç	Kod	Fiyat (Euro)
32	1"	16	2834132	0,32 €
40	1 1/4"	16	2834140	0,63 €
50	1 1/2"	16	2834150	0,89 €
63	2"	16	2834163	1,26 €

### RAKOR DIŞ DIŞLİ İÇİ YAPIŞTIRMA



Ø Çap mm.	Basınç	Kod	Fiyat (Euro)
50x1 1/2"	16	2835150	4,10 €
63x50 1 1/2"	16	2835163	4,90 €
63x2"	16	2835263	4,95 €

### U-PVC DIŞ DIŞLİ DIŞTAN YAPIŞTIRMALI ADAPTÖR (UZUN TİP)



Ø Çap mm.	Basınç	Kod	Fiyat (Euro)
50	16	2834350	0,96 €
63	16	2834363	1,31 €
75	16	2834375	2,26 €
90	16	2834390	3,31 €
110	16	28343110	3,78 €
125	16	28343125	10,14 €
140	16	28343140	11,84 €
160	16	28343160	16,25 €
200	16	28343200	39,88 €



## PVC BORU EK PARÇALAR

### MUFLU REDÜKSİYON



Dış Çap	İç Çap	Basınç	Kod	Fiyat (Euro)
50	32	16	283205032	0,37 €
50	40	16	283205040	0,30 €
63	32	16	283206332	0,65 €
63	40	16	283206340	0,78 €
63	50	16	283206350	0,47 €
75	40	16	283207540	1,00 €
75	50	16	283207550	0,68 €
75	63	16	283207563	0,46 €
90	32	16	283209032	1,51 €
90	50	16	283209050	1,25 €
90	63	16	283209063	0,81 €
90	75	16	283209075	0,67 €
110	63	16	2832011063	1,98 €

### KÖR TAPA YAPIŞTIRMA MUFLU



Ø Çap mm.	Basınç	Kod	Fiyat (Euro)
32	16	2833032	0,28 €
40	16	2833040	0,35 €
50	16	2833050	0,53 €
63	16	2833063	0,63 €
75	16	2833075	1,07 €
90	16	2833090	1,37 €
110	16	28330110	2,00 €

### UH-PVC YAPIŞTIRMA MUFLU BETON GEÇİŞ FLANŞI



Ø Çap mm.	Koli/Ad.	Kod	Fiyat (Euro)
50	200	2831250	0,26
63	125	2831263	0,32
75	90	2831275	0,47
90	100	2831290	0,63
110	80	28312110	0,71

### RAKOR YAPIŞTIRMA



Ø Çap mm.	Basınç	Kod	Fiyat (Euro)
16	16	2835016	1,85 €
20	16	2835020	1,35 €
25	16	2835025	1,90 €
32	16	2835032	2,60 €
40	16	2835040	2,85 €
50	16	2835050	3,90 €
63	16	2835063	4,60 €
75	16	2835075	12,00 €
90	16	2835090	16,50 €
110	16	28350110	21,50 €

## PVC BORU EK PARÇALAR

### UH-PVC YAPIŞTIRMA MUFLU FLANLŞI MANŞON



Ø Çap mm.	Basınç	Kod	Fiyat (Euro)
40	16	2831140	2,29 €
50	16	2831150	2,29 €
63	16	2831163	2,46 €
75	16	2831175	3,15 €
90	16	2831190	3,70 €
110	16	28311110	4,61 €

### UH-PVC GÖZETLEME CAMI FLANŞ BAĞLANTILI



Ø Çap mm.	Kalınlık	Basınç	Kod	Fiyat (Euro)
125	110	10	28601125	112 €
140	125	10	28601140	126 €
160	150	10	28601160	189 €
200	175	10	28601200	224 €
225	200	10	28601225	266 €

### UH-PVC GÖZETLEME CAMI



Ø Çap mm.	Basınç	Kod	Fiyat (Euro)
20	10	2860220	15,40 €
25	10	2860225	16,80 €
32	10	2860232	18,20 €
40	10	2860240	19,60 €
50	10	2860250	21,00 €
63	10	2860263	23,80 €
75	10	2860275	60,20 €
90	10	2860290	81,20 €
110	10	28602110	89,60 €



### PVC-U YAPIŞTIRICI

Ürün	Kod	Fiyat (Euro)
1 kg.	2811101	28 €

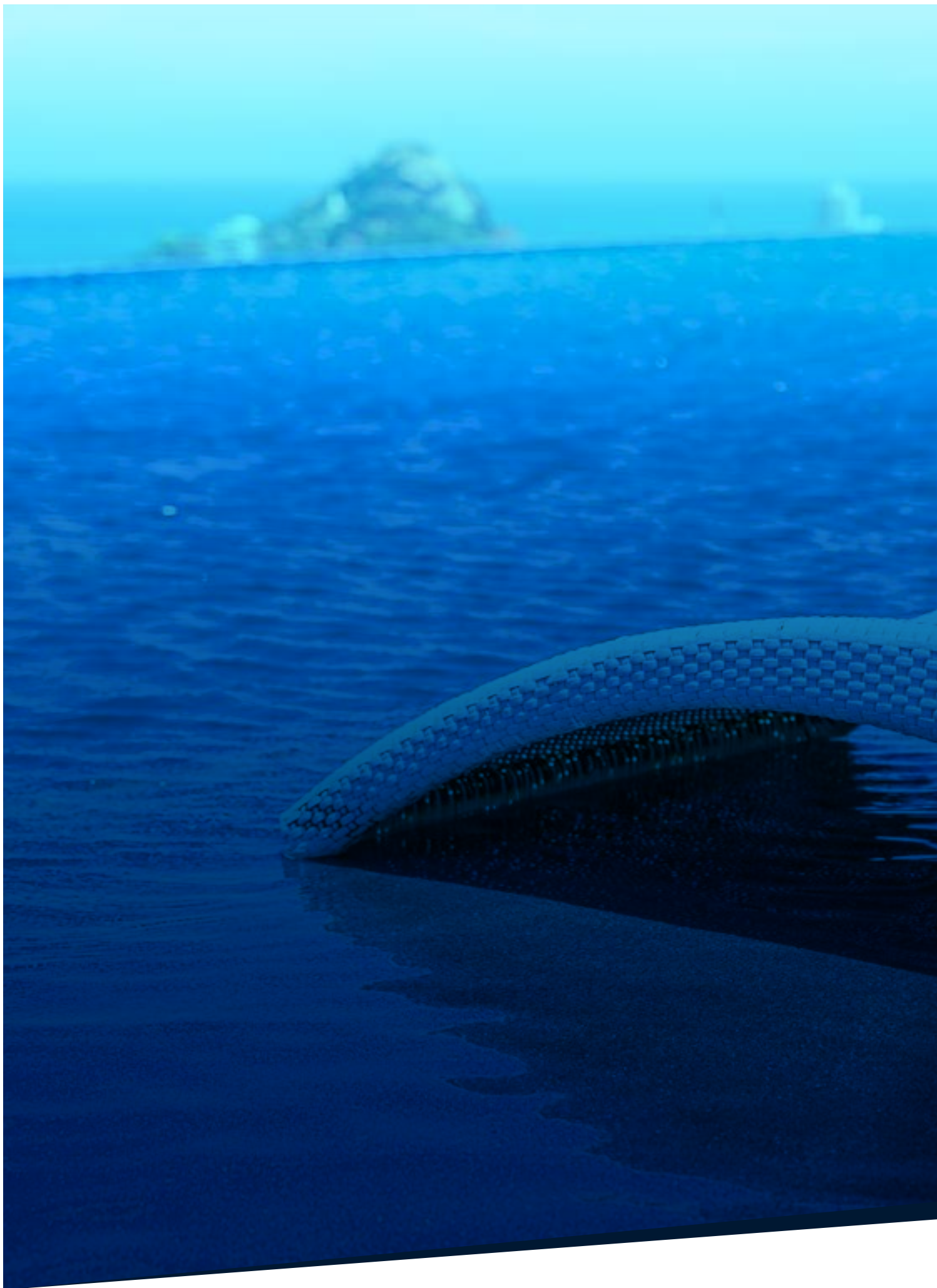

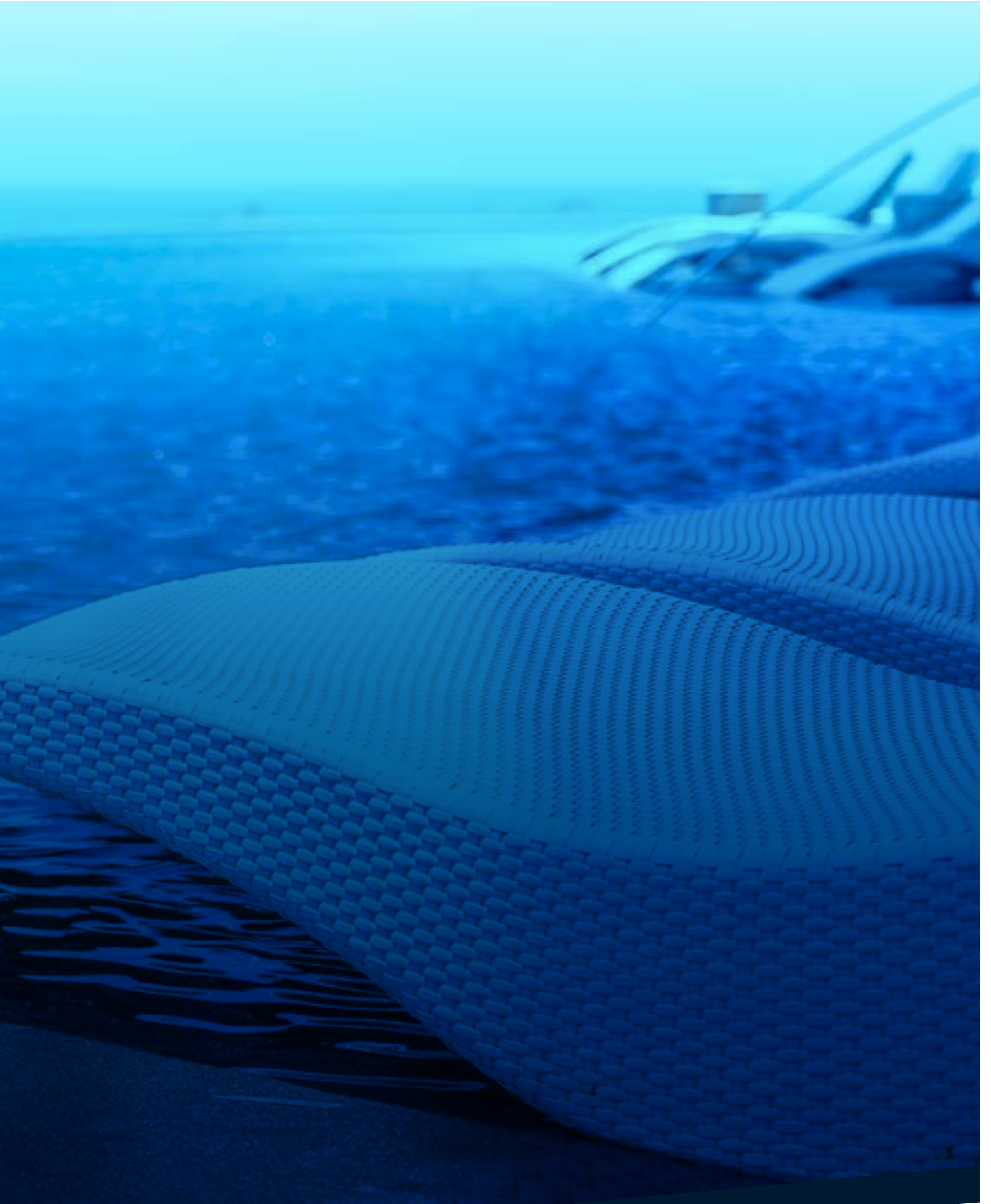

**POLYESTER HAVUZ**

## POLYESTER HAVUZ

### PAKET - 1

Fiberglass havuz gövdesi, Kartuşlu skimfilter mekanik sistem içeriği:

- ➔ 1 adet x kartuşlu skimfilter
- ➔ 2 adet x ABS besleme nozulu
- ➔ 1 adet x ABS dip emiş
- ➔ Boru ve bağlantı takımı
- ➔ 1 adet x 0,75 Hp Waterfun Senkron 1 havuz pompası
- ➔ 2 adet x flat ledli ampül lamba armatürü 30w-12v
- ➔ Elektrik kontrol panosu



### PAKET - 2

Fiberglass havuz gövdesi, Kartuşlu skimfilter mekanik sistem içeriği:

- ➔ 1 adet x skimmer
- ➔ 2 adet x ABS besleme nozulu
- ➔ 1 adet x ABS dip emiş
- ➔ Boru ve bağlantı takımı
- ➔ 1 adet x D500 ROTEX kum filtresi (75 kg kum ile birlikte)
- ➔ 1 adet x 0,75 Hp Waterfun Senkron 1 havuz pompası
- ➔ 2 adet x flat ledli aydınlatma armatürü 30w-12v
- ➔ Elektrik kontrol panosu



# POLYESTER HAVUZ

## TINA

MODEL	BOYUT	MERDİVEN	ŞEZLONG ALANI	MASAJ SETİ	SKIM FİLTRELİ FİYAT	KUM FİLTRELİ FİYAT
	3 x 6	√	-	-	10.800 €	11.100 €
	3 x 7	√	-	-	12.240 €	12.540 €
	3 x 8	√	-	-	14.040 €	14.340 €
	3 x 6	√	-	-	11.880 €	12.180 €
	3 x 6 (takviye kontrüksiyonlu)	√	-	-	14.400 €	14.700 €
	4 x 8	√	-	√	16.920 €	17.220 €
	4 x 10	√	-	√	20.520 €	20.820 €
	4 x 8	√	-	-	16.920 €	17.220 €
	4 x 10	√	-	-	20.520 €	20.820 €
	4 x 8	√	√	-	16.920 €	17.220 €
	4 x 10	√	√	-	20.520 €	20.820 €
	4 x 8	√	-	-	16.920 €	17.220 €
	4 x 10	√	-	-	20.520 €	20.820 €
	2 x 2	√	-	-	5.220 €	5.520 €
	2 x 5	√	-	-	8.820 €	9.120 €
	Çap 2,20 h 0,90	√	-	√	7.890 €	-

## MIRA

## EVA

## ALBA

## PERLA

## OLIVERA

## LILI KIDS

## GLORIA

## POLYESTER MAKİNA DAİRESİ



- Havuz çevresinde müsait bir yerde monte edilerek içerisinde filtrasyon tesisatı krurulur.
- Özellikle makina dairesi yeri bulunmayan havuzlarda tercih edilir.
- Pratik ve kullanışlıdır.
- İstenilen renkte özel imalat polyester kapak.
- Cam elyaf takviyeli polysterden mamul.
- Cam elyaf takviyeli menteşeli polyster kapak.



Ürün	Kod	Fiyat (Euro)
650 Sehpalı Kabin	1281101	372 €
650 Makine Dairesi	1281102	486 €
820 Sehpalı Kabin	1281103	658 €
950 Makine Dairesi	1281104	986 €

Yüzme havuzlarının elektromekanik tesisatlarının hazır bir şekilde yer altında muhafaza edilmesini sağlayan yapıdır. Sızdırmaz ve sağlam bir şekilde polysterden imal edilmiştir. Giriş çıkışları izole olup su geçirmez yapıdadır. 10 cm toprak üstünde montajlanır.

650 Sehpalı Kabin

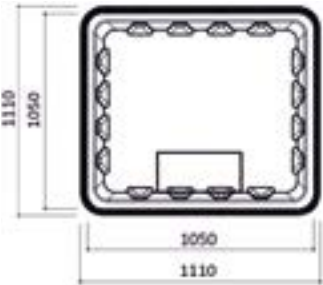

650 Makine Dairesi

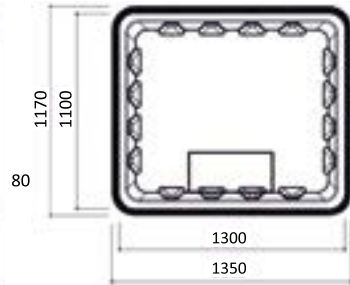

820 Sehpalı Kabin

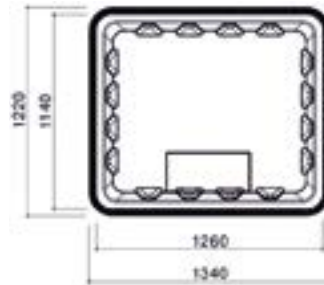

950 Makine Dairesi

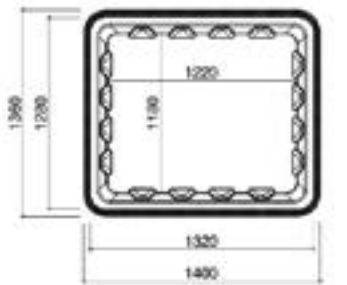

## POLYESTER KAPAK SIVAÜSTÜ



Polyesterden imal edilen Ø500 - Ø620 - Ø760 - Ø820 - Ø900'lük kum filtrelerine uygun, sağlam ve mukavemetli yapısıyla esneme ve kırılmalara dayanıklıdır. Üst kapak kaymaz malzemeden imal edilmiştir.

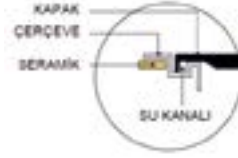

Ürün	Kod	Fiyat (Euro)
50x50 Polyester Sivaüstü Kapak	1282101	330 €
65x65 Polyester Sivaüstü Kapak	1282102	365 €
80x80 Polyester Sivaüstü Kapak	1282103	420 €
90x90 Polyester Sivaüstü Kapak	1282104	500 €
100x100 Polyester Sivaüstü Kapak	1282105	580 €

- ✓ Polyesterden imalat
- ✓ Alt çerçeve üst kapak iki parçadan oluşmaktadır
- ✓ Tutunma kolu
- ✓ Üst kapak kaymaz şekilde imalat
- ✓ Alt çerçevede suyu tahliye eden kanal

B(mm)	D(mm)
500	700
650	850
800	1000
900	1100
1000	1200

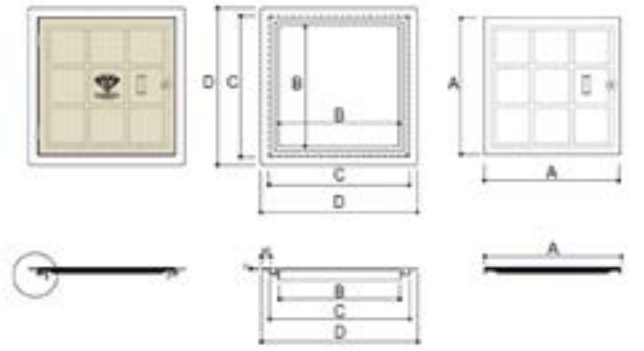

\*Siparişinizi B ölçüsüne göre sipariş veriniz.

## POLYESTER KAPAK SIVAALTI



Polyesterden imal edilen Ø500 - Ø620 - Ø760 - Ø820 - Ø900'lük kum filtrelerine uygun, sağlam ve mukavemetli yapısıyla esneme ve kırılmalara dayanıklıdır. Üst kapak kaymaz malzemeden imal edilmiştir.

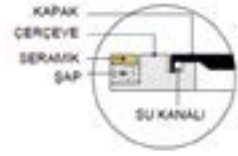

Ürün	Kod	Fiyat (Euro)
50x50 Polyester Sivaüstü Kapak	1282101	314 €
65x65 Polyester Sivaüstü Kapak	1282102	330 €
80x80 Polyester Sivaüstü Kapak	1282103	375 €
90x90 Polyester Sivaüstü Kapak	1282104	470 €
100x100 Polyester Sivaüstü Kapak	1282105	530 €

- ✓ Polyesterden imalat
- ✓ Alt çerçeve üst kapak iki parçadan oluşmaktadır
- ✓ Tutunma kolu
- ✓ Üst kapak kaymaz şekilde imalat
- ✓ Alt çerçevede suyu tahliye eden kanal

B(mm)	D(mm)
500	750
650	890
800	1040
900	1140
1000	1240

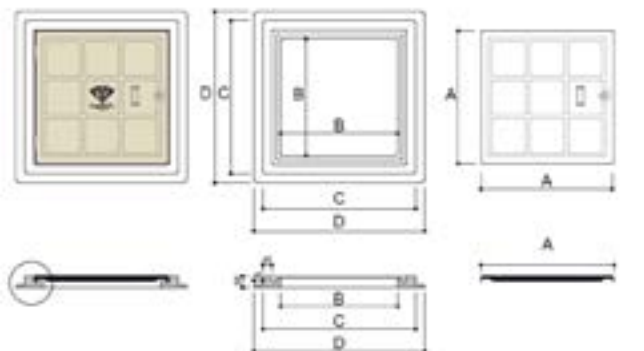

\*Siparişinizi B ölçüsüne göre sipariş veriniz.







MEGAPOL

Adres: ınarlı Mah. 1507/1 Sok. Yıldız İş Merkezi No:4/1 İç Kapı No:41 Konak - İZMİR / TÜRKİYE  
T.: +90 232 457 57 97 | C.: +90 541 340 85 86 | Fax:+90 0232 457 57 97  
Web: [www.megapool.com.tr](http://www.megapool.com.tr) | E-Mail: [info@megapool.com.tr](mailto:info@megapool.com.tr)